

WENTYLACJA DOMOWA

CENNIK 2020

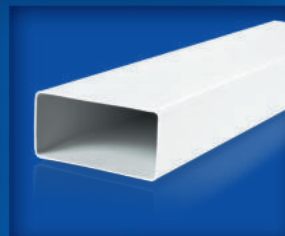

Licensed by 

2020

www.vents-group.pl

WENTYLATORY OSIOWE NISKOSZUMOWE

Seria STYLE / STYLE DUO	3
Seria QUIET	4
Seria QUIET DC	4
Seria QUIET CHROME	5
Seria QUIET SATIN	5
Seria QUIET RED	6
Seria QUIET BLACK	6
Seria QUIET VINTAGE	7
Seria QUIET MILD DUO	7
Seria QUIET STYLE / STYLE - A	8
Seria QUIET S	8
Seria SILENTA S	9
Seria SILENTA M	9

WENTYLATORY OSIOWE

Seria S	10
Seria LD	10
Seria LDA	11
Seria M	11
Seria MA	12
Seria M3	12
Seria PF	13
Seria F	13
Seria VVR	13
Seria D1	14

WENTYLATORY ODŚRODKOWE

Seria CF	14
-----------------------	----

WENTYLATORY KANAŁOWE

Seria QUIETLINE -K / QUIETLINE-K DUO	15
Seria VKO	16
Seria VKO1	16

AKCESORIA DO WENTYLATORÓW

Sterownik wielofunkcyjny BU-1-60	17
Zawór zwrotny KO	17
Podstawa montażowa K	17
Regulator prędkości SRS-1	18
Regulator prędkości obrotów RS-1-300	18
Regulator prędkości obrotów RS-1-400	18
Przełącznik prędkości do wentylatorów 2-biegowych P2-10	18
Przełącznik biegów P3-1-300	18

NAWIEWNIKI/NAWIETRZAKI

Nawiewniki PRESSVENT	19
Nawietrzaki PS100/101/102 WH	19

SYSTEMY KANAŁÓW PŁASKICH

Kanały płaskie	21
Łączniki kanałów płaskich	21
Łączniki kanałów płaskich z zaworem zwrotnym	21
Kolana poziome 90°	22
Kolana pionowe 90°	22
Kolana poziome 45°	22
Kolana pionowe 45°	22
Kolana wielokątowe	23
Łączniki przekrojów zmiennych w jednej płaszczyźnie bocznej	23
Łączniki przekrojów zmiennych współosiowe	23
Kolano mimośrodowe	23
Kolano pionowe 90° do łączenia kanałów płaskich z okrągłymi	24
Trójniki	24
Redukcje	25
Uchwyty	25
Kołnierz przyścienny	26
Kołnierz wpustowy	26
Zakończenia kanałów	26
Kratki nawiewno-wywiewne	26

SYSTEMY KANAŁÓW OKRĄGLYCH

Kanały okrągłe	28
Łączniki kanałów okrągłych	28
Łączniki kanałów okrągłych z zaworem zwrotnym	28
Łączniki kanałów okrągłych z zaworem zwrotnym i kołnierzem	29
Elastyczny łączniki kanałów okrągłych	29
Trójniki	29
Kolana okrągłe 90°	29
Kolana okrągłe 45°	30
Redukcje	30
Uchwyty	30
Kołnierz przyścienny	31
Kołnierz gumowy	31
Kanały elastyczne PVC	31
Kanały elastyczne alu/pe	32

Opaski zaciskowe	32
Taśmy uszczelniające	32
KRATKI WENTYLACYJNE	
Kratki nawiewno-wywiewne	33
Kratki wywiewne	39
Kratki sufitowe	40
Dyfuzory	40
Ostony metalowe	40
Kratki drzwiowe	41
Tuleje	42
Anemostaty z kołnierzem	42
DRZWICZKI REWIZYJNE	42
AKCESORIA	
Kanały aluminiowe typu flex	43
Opaski zaciskowe	43
Złączki kanałów elastycznych	44
Rozety	44

Ekspozytor **QUIET** już dostępny!

Zapytaj opiekuna Klienta o nasz nowy **EKSPOZYTOR**

Przetestuj na żywo

i przekonaj się jakie są ciche i skuteczne!

- Wykonany z wytrzymałego tworzywa pokrytego dwustronnie warstwą aluminium.
- Posiada bezpieczne połączenie elektryczne z uziemieniem.
- Daje możliwości indywidualnego włączenia/wyłączenia wentylatorów.
- Można go zarówno postawić na półce jak i powiesić na ścianie (posiada otwory ułatwiające zawieszenie).
- Zawiera podstawowe dane o wentylatorach (średnice/wydajność/głośność/moc) ułatwiające Klientowi wybór.
- Wymiary ekspozytora **80x70x12 cm** (szer. x wys. x dł.).
- Okleina w pełnym kolorze (tonacja zieleni).



Seria: **STYLE**

- wydajność do **97 m³/h**
- niski poziom hałasu
- niskie zużycie energii
- silnik na łożyskach kulkowych
- zintegrowany silnik termiczny umożliwia płynne otwieranie i zamykanie panelu przedniego - przez co zapobiega ciągłowi wstecznemu gdy wentylator jest wyłączony



Seria: **STYLE**

Innowacyjny wentylator z automatyczną żaluzją przeznaczony do wentylacji wywiewnej pomieszczeń.



Dostępne opcje:



Montaż:



ścienny

Kolor:



Materiał:



Wbudowane:



Akcesoria dodatkowe:



IP44

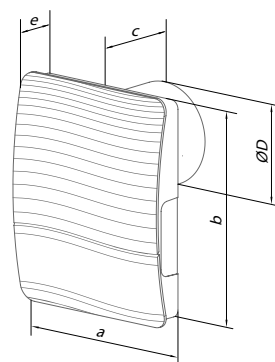

Wymiary:

Kod	Waga [kg]	a [mm]	b [mm]	c [mm]	e [mm]	ØD [mm]
100 STYLE	0,55	175	221	77	39	99

Kod	Nazwa	Wydajność [m ³ /h]	Moc [W]	Poziom ciśnienia akustycznego [dB(A)/3 m]	Max. ciśnienie [Pa]			Cena [PLN netto]
100 STYLE	wentylator osiowy ø100 mm standard	97	9	25	44	+	8	199,00
100 STYLE T	wentylator osiowy ø100 mm z timerem							249,00
100 STYLE TH	wentylator osiowy ø100 mm z higrostatem i timerem							299,00

Seria: **STYLE DUO**

Innowacyjny wentylator z automatyczną żaluzją przeznaczony do wentylacji wywiewnej pomieszczeń.



Dostępne opcje:



Montaż:



ścienny

Kolor:



Materiał:



Wbudowane:



Akcesoria dodatkowe:



IP44

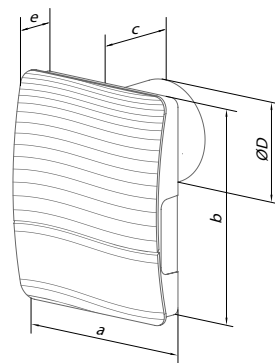

Wymiary:

Kod	Waga [kg]	a [mm]	b [mm]	c [mm]	e [mm]	ØD [mm]
100 STYLE DUO	0,55	175	221	77	39	99

Kod	Nazwa	Wydajność [m ³ /h]	Moc [W]	Poziom ciśnienia akustycznego [dB(A)/3 m]	Max. ciśnienie [Pa]			Cena [PLN netto]
100 STYLE DUO T	wentylator osiowy ø100 mm z timerem	max. 90 min. 60	max. 8,5 min. 6,0	max. 25 min. 22	49	+	8	269,00
100 STYLE DUO TH	wentylator osiowy ø100 mm z higrostatem i timerem							329,00



- ilości kartonowe

*towar na indywidualne zamówienie
- tylko w podanych ilościach kartonowych



standard (-)



wyłącznik sznurkowy (V)



timer (T)



czujnik wilgotności (H)



czujnik ruchu (TP)



łożyska kulkowe



żaluzja automatyczna



zawór zwrotny



niskie napięcie (12V)

Seria: **QUIET**

Ciche wentylatory osiowe z zaworem zwrotnym przeznaczone do wentylacji wywiewnej.

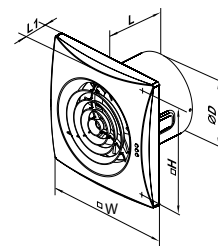

Dostępne opcje:



Wbudowane:



Montaż:



ścienny/sufitowy

Akcesoria dodatkowe:



Wymiary:

Kod	Waga [kg]	W [mm]	H [mm]	L [mm]	L1 [mm]	øD [mm]
100 QUIET	0,55	158	136	81	26	99
125 QUIET	0,78	182	158	91	27	124
150 QUIET	1,33	214	190	111	32	148
150 QUIET EXTRA	1,33	214	190	111	32	148

Kolor:



Materiał:



Kod	Nazwa	Wydajność [m³/h]	Moc [W]	Poziom ciśnienia akustycznego [dB(A)/3 m]	Max. ciśnienie [Pa]			Cena [PLN netto]
100 QUIET	wentylator osiowy ø100 mm standard	97	7,5	25	43		+ 10	159,00
100 QUIET V	wentylator osiowy ø100 mm z wyłącznikiem sznurkowym							169,00
100 QUIET T	wentylator osiowy ø100 mm z timerem							179,00
100 QUIET VT	wentylator osiowy ø100 mm z wyłącznikiem sznurkowym i timerem							189,00*
100 QUIET TH	wentylator osiowy ø100 mm z higrostatem i timerem							209,00
100 QUIET TP	wentylator osiowy ø100 mm z timerem i czujnikiem ruchu							249,00

Kod	Nazwa	Wydajność [m³/h]	Moc [W]	Poziom ciśnienia akustycznego [dB(A)/3m]	Max. ciśnienie [Pa]			Cena [PLN netto]
125 QUIET	wentylator osiowy ø125 mm standard	185	17	32	72		+ 10	189,00
125 QUIET V	wentylator osiowy ø125 mm z wyłącznikiem sznurkowym							199,00
125 QUIET T	wentylator osiowy ø125 mm z timerem							209,00
125 QUIET VT	wentylator osiowy ø125 mm z wyłącznikiem sznurkowym i timerem							219,00*
125 QUIET TH	wentylator osiowy ø125 mm z higrostatem i timerem							239,00
125 QUIET TP	wentylator osiowy ø125 mm z timerem i czujnikiem ruchu							279,00

Kod	Nazwa	Wydajność [m³/h]	Moc [W]	Poziom ciśnienia akustycznego [dB(A)/3 m]	Max. ciśnienie [Pa]			Cena [PLN netto]
150 QUIET	wentylator osiowy ø150 mm standard	max. 315 min. 220	max. 19 min. 17	max. 33 min. 28	91		+ 8	269,00
150 QUIET V	wentylator osiowy ø150 mm z wyłącznikiem sznurkowym							279,00
150 QUIET T	wentylator osiowy ø150 mm z timerem							289,00
150 QUIET TH	wentylator osiowy ø150 mm z higrostatem i timerem							319,00
150 QUIET TP	wentylator osiowy ø150 mm z timerem i czujnikiem ruchu							359,00

Kod	Nazwa	Wydajność [m³/h]	Moc [W]	Poziom ciśnienia akustycznego [dB(A)/3 m]	Max. ciśnienie [Pa]			Cena [PLN netto]
150 QUIET EXTRA	wentylator osiowy ø150 mm standard	max. 370 min. 280	max. 22 min. 19	max. 38 min. 32	119		+ 8	309,00
150 QUIET EXTRA V	wentylator osiowy ø150 mm z wyłącznikiem sznurkowym							319,00
150 QUIET EXTRA T	wentylator osiowy ø150 mm z timerem							329,00
150 QUIET EXTRA TH	wentylator osiowy ø150 mm z higrostatem i timerem							359,00
150 QUIET EXTRA TP	wentylator osiowy ø150 mm z timerem i czujnikiem ruchu							399,00

Seria: **QUIET DC**

Ciche wentylatory osiowe z zaworem zwrotnym przeznaczone do wentylacji wywiewnej. Wyposażone w silnik prądu stałego.

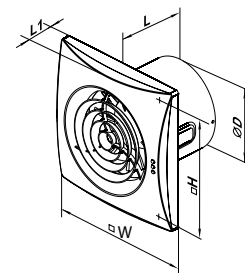

Dostępne opcje:



Wbudowane:



Montaż:



ścienny/sufitowy

Akcesoria dodatkowe:



Wymiary:

Kod	Waga [kg]	W [mm]	H [mm]	L [mm]	L1 [mm]	øD [mm]
100 QUIET DC	0,55	158	136	81	26	99

Kod	Nazwa	Wydajność [m³/h]	Moc [W]	Poziom ciśnienia akustycznego [dB(A)/3 m]	Max. ciśnienie [Pa]			CENA [PLN netto]
100 QUIET DC T	wentylator osiowy ø100 mm z timerem	max. 101 min. 70	max. 3,5 min. 1,5	max. 27 min. 22	66		+ 10	320,00*
100 QUIET DC TH	wentylator osiowy ø100 mm z higrostatem i timerem							395,00*
100 QUIET DC TP	wentylator osiowy ø100 mm z timerem i czujnikiem ruchu							395,00*



– ilości kartonowe

*towar na indywidualne zamówienie - tylko w podanych ilościach kartonowych

Seria: **QUIET CHROME**

Ciche wentylatory osiowe z zaworem zwrotnym przeznaczone do wentylacji wywiewnej.

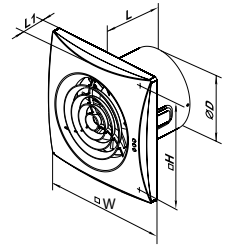

Dostępne opcje:

Wbudowane:



Montaż:

Akcesoria dodatkowe:



Kolor:

Materiał:



Wymiary:

Kod	Waga [kg]	W [mm]	H [mm]	L [mm]	L1 [mm]	øD [mm]
100 QUIET CHROME	0,55	158	136	81	26	99
125 QUIET CHROME	0,78	182	158	91	27	124
150 QUIET CHROME	1,33	214	190	111	32	148

Kod	Nazwa	Wydajność [m³/h]	Moc [W]	Poziom ciśnienia akustycznego [dB(A)/3 m]	Max. ciśnienie [Pa]			Cena [PLN netto]
100 QUIET CHROME	wentylator osiowy ø100 mm standard	97	7,5	25	43			209,00
100 QUIET CHROME V	wentylator osiowy ø100 mm z wyłącznikiem sznurkowym							219,00
100 QUIET CHROME T	wentylator osiowy ø100 mm z timerem							229,00
100 QUIET CHROME TH	wentylator osiowy ø100 mm z higrostatem i timerem							259,00
Kod	Nazwa	Wydajność [m³/h]	Moc [W]	Poziom ciśnienia akustycznego [dB(A)/3 m]	Max. ciśnienie [Pa]			Cena [PLN netto]
125 QUIET CHROME	wentylator osiowy ø125 mm standard	185	17	32	72			239,00*
125 QUIET CHROME V	wentylator osiowy ø125 mm z wyłącznikiem sznurkowym							249,00*
125 QUIET CHROME T	wentylator osiowy ø125 mm z timerem							259,00*
125 QUIET CHROME TH	wentylator osiowy ø125 mm z higrostatem i timerem							289,00*
Kod	Nazwa	Wydajność [m³/h]	Moc [W]	Poziom ciśnienia akustycznego [dB(A)/3 m]	Max. ciśnienie [Pa]			Cena [PLN netto]
150 QUIET CHROME	wentylator osiowy ø150 mm standard	max. 315 min. 220	max. 19 min. 17	max. 33 min. 28	91			319,00*
150 QUIET CHROME V	wentylator osiowy ø150 mm z wyłącznikiem sznurkowym							329,00*
150 QUIET CHROME T	wentylator osiowy ø150 mm z timerem							339,00*
150 QUIET CHROME TH	wentylator osiowy ø150 mm z higrostatem i timerem							369,00*

Seria: **QUIET SATIN**

Ciche wentylatory osiowe z zaworem zwrotnym przeznaczone do wentylacji wywiewnej.

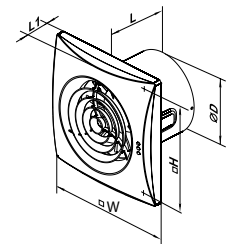

Dostępne opcje:

Wbudowane:



Montaż:

Akcesoria dodatkowe:



Kolor:

Materiał:



Wymiary:

Kod	Waga [kg]	W [mm]	H [mm]	L [mm]	L1 [mm]	øD [mm]
100 QUIET SATIN	0,55	158	136	81	26	99
125 QUIET SATIN	0,78	182	158	91	27	124
150 QUIET SATIN	1,33	214	190	111	32	148

Kod	Nazwa	Wydajność [m³/h]	Moc [W]	Poziom ciśnienia akustycznego [dB(A)/3 m]	Max. ciśnienie [Pa]			Cena [PLN netto]
100 QUIET SATIN	wentylator osiowy ø100 mm standard	97	7,5	25	43			189,00
100 QUIET SATIN V	wentylator osiowy ø100 mm z wyłącznikiem sznurkowym							199,00
100 QUIET SATIN T	wentylator osiowy ø100 mm z timerem							209,00
100 QUIET SATIN TH	wentylator osiowy ø100 mm z higrostatem i timerem							239,00
Kod	Nazwa	Wydajność [m³/h]	Moc [W]	Poziom ciśnienia akustycznego [dB(A)/3 m]	Max. ciśnienie [Pa]			Cena [PLN netto]
125 QUIET SATIN	wentylator osiowy ø125 mm standard	185	17	32	72			219,00*
125 QUIET SATIN V	wentylator osiowy ø125 mm z wyłącznikiem sznurkowym							229,00*
125 QUIET SATIN T	wentylator osiowy ø125 mm z timerem							239,00*
125 QUIET SATIN TH	wentylator osiowy ø125 mm z higrostatem i timerem							269,00*
Kod	Nazwa	Wydajność [m³/h]	Moc [W]	Poziom ciśnienia akustycznego [dB(A)/3 m]	Max. ciśnienie [Pa]			Cena [PLN netto]
150 QUIET SATIN	wentylator osiowy ø150 mm standard	max. 315 min. 220	max. 19 min. 17	max. 33 min. 28	91			299,00*
150 QUIET SATIN V	wentylator osiowy ø150 mm z wyłącznikiem sznurkowym							309,00*
150 QUIET SATIN T	wentylator osiowy ø150 mm z timerem							319,00*
150 QUIET SATIN TH	wentylator osiowy ø150 mm z higrostatem i timerem							349,00*

- ilości kartonowe

*towar na indywidualne zamówienie
- tylko w podanych ilościach kartonowych



standard (-)

wyłącznik sznurkowy (V)

timer (T)

czujnik wilgotności (H)

czujnik ruchu (TP)

łożyska kulkowe

zależna automatyczna

zawór zwrotny

niskie napięcie (12V)

Seria: **QUIET RED**



Ciche wentylatory osiowe z zaworem zwrotnym przeznaczone do wentylacji wywiewnej.

Dostępne opcje:



Wbudowane:



Montaż:



ścienny/sufitowy

Akcesoria dodatkowe:



Wymiary:

Kolor:



Materiał:

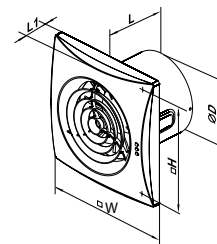

Kod	Waga [kg]	W [mm]	H [mm]	L [mm]	L1 [mm]	øD [mm]
100 QUIET RED	0,55	158	136	81	26	99
125 QUIET RED	0,78	182	158	91	27	124
150 QUIET RED	1,33	214	190	111	32	148

Kod	Nazwa	Wydajność [m³/h]	Moc [W]	Poziom ciśnienia akustycznego [dB(A)/3 m]	Max. ciśnienie [Pa]			Cena [PLN netto]
100 QUIET RED	wentylator osiowy ø100 mm standard					+	10	189,00
100 QUIET RED V	wentylator osiowy ø100 mm z wyłącznikiem sznurkowym	97	7,5	25	43	+	10	199,00
100 QUIET RED T	wentylator osiowy ø100 mm z timerem					+	10	209,00
100 QUIET RED TH	wentylator osiowy ø100 mm z higrostatem i timerem					+	10	239,00
Kod	Nazwa	Wydajność [m³/h]	Moc [W]	Poziom ciśnienia akustycznego [dB(A)/3 m]	Max. ciśnienie [Pa]			Cena [PLN netto]
125 QUIET RED	wentylator osiowy ø125 mm standard					+	10	219,00*
125 QUIET RED V	wentylator osiowy ø125 mm z wyłącznikiem sznurkowym	185	17	32	72	+	10	229,00*
125 QUIET RED T	wentylator osiowy ø125 mm z timerem					+	10	239,00*
125 QUIET RED TH	wentylator osiowy ø125 mm z higrostatem i timerem					+	10	269,00*
Kod	Nazwa	Wydajność [m³/h]	Moc [W]	Poziom ciśnienia akustycznego [dB(A)/3 m]	Max. ciśnienie [Pa]			Cena [PLN netto]
150 QUIET RED	wentylator osiowy ø150 mm standard					+	8	299,00*
150 QUIET RED V	wentylator osiowy ø150 mm z wyłącznikiem sznurkowym	max. 315 min. 220	max. 19 min. 17	max. 33 min. 28	91	+	8	309,00*
150 QUIET RED T	wentylator osiowy ø150 mm z timerem					+	8	319,00*
150 QUIET RED TH	wentylator osiowy ø150 mm z higrostatem i timerem					+	8	349,00*

Seria: **QUIET BLACK**



Ciche wentylatory osiowe z zaworem zwrotnym przeznaczone do wentylacji wywiewnej.

Dostępne opcje:



Wbudowane:



Montaż:



ścienny/sufitowy

Akcesoria dodatkowe:



Wymiary:

Kolor:



Materiał:

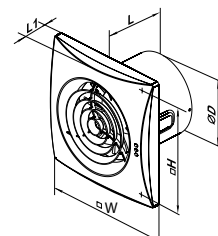

Kod	Waga [kg]	W [mm]	H [mm]	L [mm]	L1 [mm]	øD [mm]
100 QUIET BLACK	0,55	158	136	81	26	99
125 QUIET BLACK	0,78	182	158	91	27	124
150 QUIET BLACK	1,33	214	190	111	32	148

Kod	Nazwa	Wydajność [m³/h]	Moc [W]	Poziom ciśnienia akustycznego [dB(A)/3 m]	Max. ciśnienie [Pa]			Cena [PLN netto]
100 QUIET BLACK	wentylator osiowy ø100 mm standard					+	10	189,00
100 QUIET BLACK V	wentylator osiowy ø100 mm z wyłącznikiem sznurkowym	97	7,5	25	43	+	10	199,00
100 QUIET BLACK T	wentylator osiowy ø100 mm z timerem					+	10	209,00
100 QUIET BLACK TH	wentylator osiowy ø100 mm z higrostatem i timerem					+	10	239,00
Kod	Nazwa	Wydajność [m³/h]	Moc [W]	Poziom ciśnienia akustycznego [dB(A)/3 m]	Max. ciśnienie [Pa]			Cena [PLN netto]
125 QUIET BLACK	wentylator osiowy ø125 mm standard					+	10	219,00*
125 QUIET BLACK V	wentylator osiowy ø125 mm z wyłącznikiem sznurkowym	185	17	32	72	+	10	229,00*
125 QUIET BLACK T	wentylator osiowy ø125 mm z timerem					+	10	239,00*
125 QUIET BLACK TH	wentylator osiowy ø125 mm z higrostatem i timerem					+	10	269,00*
Kod	Nazwa	Wydajność [m³/h]	Moc [W]	Poziom ciśnienia akustycznego [dB(A)/3 m]	Max. ciśnienie [Pa]			Cena [PLN netto]
150 QUIET BLACK	wentylator osiowy ø150 mm standard					+	8	299,00*
150 QUIET BLACK V	wentylator osiowy ø150 mm z wyłącznikiem sznurkowym	max. 315 min. 220	max. 19 min. 17	max. 33 min. 28	91	+	8	309,00*
150 QUIET BLACK T	wentylator osiowy ø150 mm z timerem					+	8	319,00*
150 QUIET BLACK TH	wentylator osiowy ø150 mm z higrostatem i timerem					+	8	349,00*



standard (-)



wyłącznik sznurkowy (V)



timer (T)



czujnik wilgotności (H)



czujnik ruchu (TP)



łożyska kulkowe



żaluzja automatyczna



zawór zwrotny



niskie napięcie (12 V)



- ilości kartonowe

*towar na indywidualne zamówienie - tylko w podanych ilościach kartonowych

Seria: **QUIET VINTAGE**

Ciche wentylatory osiowe z zaworem zwrotnym przeznaczone do wentylacji wywiewnej.

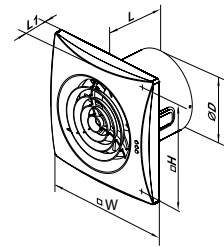

Dostępne opcje:



Wbudowane:



Montaż:



ścienny/sufitowy

Akcesoria dodatkowe:



Wymiary:

Kod	Waga [kg]	W [mm]	H [mm]	L [mm]	L1 [mm]	øD [mm]
100 QUIET VINTAGE	0,55	158	136	81	26	99
125 QUIET VINTAGE	0,78	182	158	91	27	124
150 QUIET VINTAGE	1,33	214	190	111	32	148

Kolor:



Materiał:



Kod	Nazwa	Wydajność [m³/h]	Moc [W]	Poziom ciśnienia akustycznego [dB(A)/3 m]	Max. ciśnienie [Pa]			Cena [PLN netto]
100 QUIET VINTAGE	wentylator osiowy ø100 mm standard					+	10	189,00
100 QUIET VINTAGE V	wentylator osiowy ø100 mm z wyłącznikiem sznurkowym	97	7,5	25	43	+	10	199,00
100 QUIET VINTAGE T	wentylator osiowy ø100 mm z timerem					+	10	209,00
100 QUIET VINTAGE TH	wentylator osiowy ø100 mm z higrostatem i timerem					+	10	239,00
Kod	Nazwa	Wydajność [m³/h]	Moc [W]	Poziom ciśnienia akustycznego [dB(A)/3 m]	Max. ciśnienie [Pa]			Cena [PLN netto]
125 QUIET VINTAGE	wentylator osiowy ø125 mm standard					+	10	219,00*
125 QUIET VINTAGE V	wentylator osiowy ø125 mm z wyłącznikiem sznurkowym	185	17	32	72	+	10	229,00*
125 QUIET VINTAGE T	wentylator osiowy ø125 mm z timerem					+	10	239,00*
125 QUIET VINTAGE TH	wentylator osiowy ø125 mm z higrostatem i timerem					+	10	269,00*
Kod	Nazwa	Wydajność [m³/h]	Moc [W]	Poziom ciśnienia akustycznego [dB(A)/3 m]	Max. ciśnienie [Pa]			Cena [PLN netto]
150 QUIET VINTAGE	wentylator osiowy ø150 mm standard					+	8	299,00*
150 QUIET VINTAGE V	wentylator osiowy ø150 mm z wyłącznikiem sznurkowym	max. 315 min. 220	max. 19 min. 17	max. 33 min. 28	91	+	8	309,00*
150 QUIET VINTAGE T	wentylator osiowy ø150 mm z timerem					+	8	319,00*
150 QUIET VINTAGE TH	wentylator osiowy ø150 mm z higrostatem i timerem					+	8	349,00*

Seria: **QUIET MILD DUO**

Ciche wentylatory osiowe z zaworem zwrotnym przeznaczone do wentylacji wywiewnej.

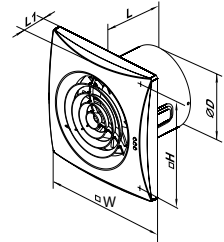

Dostępne opcje:



Wbudowane:



Montaż:



ścienny/sufitowy

Akcesoria dodatkowe:



Wymiary:

Kod	Waga [kg]	W [mm]	H [mm]	L [mm]	L1 [mm]	øD [mm]
100 QUIET MILD DUO	0,55	158	136	81	26	99
125 QUIET MILD DUO	0,78	182	158	91	27	124
150 QUIET MILD DUO	1,33	214	190	111	32	148

Kolor:



Materiał:



Kod	Nazwa	Wydajność [m³/h]	Moc [W]	Poziom ciśnienia akustycznego [dB(A)/3 m]	Max. ciśnienie [Pa]			Cena [PLN netto]
100 QUIET MILD DUO	wentylator osiowy ø100 mm standard					+	10	179,00
100 QUIET MILD DUO V	wentylator osiowy ø100 mm z wyłącznikiem sznurkowym	max. 90 min. 60	max. 7,5 min. 4,0	max. 25 min. 22	50	+	10	189,00
100 QUIET MILD DUO T	wentylator osiowy ø100 mm z timerem					+	10	199,00
100 QUIET MILD DUO TH	wentylator osiowy ø100 mm z higrostatem i timerem					+	10	229,00
Kod	Nazwa	Wydajność [m³/h]	Moc [W]	Poziom ciśnienia akustycznego [dB(A)/3 m]	Max. ciśnienie [Pa]			Cena [PLN netto]
125 QUIET MILD DUO	wentylator osiowy ø125 mm standard					+	10	209,00
125 QUIET MILD DUO V	wentylator osiowy ø125 mm z wyłącznikiem sznurkowym	max. 170 min. 145	max. 13,5 min. 9,5	max. 32 min. 28	54	+	10	219,00
125 QUIET MILD DUO T	wentylator osiowy ø125 mm z timerem					+	10	229,00
125 QUIET MILD DUO TH	wentylator osiowy ø125 mm z higrostatem i timerem					+	10	259,00
Kod	Nazwa	Wydajność [m³/h]	Moc [W]	Poziom ciśnienia akustycznego [dB(A)/3 m]	Max. ciśnienie [Pa]			Cena [PLN netto]
150 QUIET MILD DUO	wentylator osiowy ø150 mm standard					+	8	289,00
150 QUIET MILD DUO V	wentylator osiowy ø150 mm z wyłącznikiem sznurkowym	max. 315 min. 220	max. 19 min. 17	max. 33 min. 28	110	+	8	299,00
150 QUIET MILD DUO T	wentylator osiowy ø150 mm z timerem					+	8	309,00
150 QUIET MILD DUO TH	wentylator osiowy ø150 mm z higrostatem i timerem					+	8	339,00

- ilości kartonowe

*towar na indywidualne zamówienie
- tylko w podanych ilościach kartonowych



standard (-)



wyłącznik sznurkowy (V)



timer (T)



czujnik wilgotności (H)



czujnik ruchu (TP)



łożyska kulkowe



zawór automatyczny



zawór zwrotny



niskie napięcie (12V)

Seria: **QUIET STYLE**



Ciche wentylatory osiowe z zaworem zwrotnym oraz panelem dekoracyjnym, przeznaczone do wentylacji wywiewnej.

Dostępne opcje:



Wbudowane:



Montaż:



ścienny/sufitowy

Aksesoria dodatkowe:



Kolor:



Materiał:

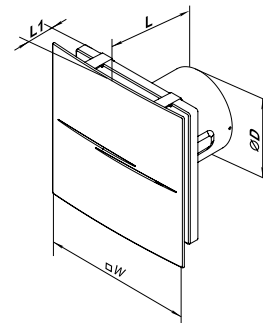

Wymiary:

Kod	Waga [kg]	W [mm]	L [mm]	L1 [mm]	øD [mm]
100 QUIET STYLE	0,66	200	130	49	99

Kod	Nazwa	Wydajność [m³/h]	Moc [W]	Poziom ciśnienia akustycznego [dB(A)/3 m]	Max. ciśnienie [Pa]			Cena [PLN netto]
100 QUIET STYLE	wentylator osiowy ø100 mm standard	90	7,5	26	27			179,00
100 QUIET STYLE V	wentylator osiowy ø100 mm z wyłącznikiem sznurkowym							189,00
100 QUIET STYLE T	wentylator osiowy ø100 mm z timerem							199,00
100 QUIET STYLE TH	wentylator osiowy ø100 mm z higrostatem i timerem							229,00

Seria: **QUIET STYLE-A**



Ciche wentylatory osiowe z zaworem zwrotnym oraz panelem dekoracyjnym, przeznaczone do wentylacji wywiewnej.

Dostępne opcje:



Wbudowane:



Montaż:



ścienny/sufitowy

Aksesoria dodatkowe:



Kolor:



Materiał:

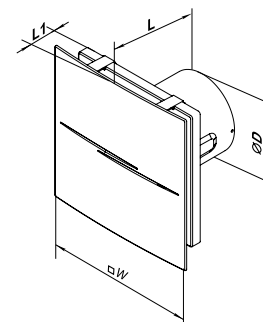

Wymiary:

Kod	Waga [kg]	W [mm]	L [mm]	L1 [mm]	øD [mm]
100 QUIET STYLE-A	0,66	200	130	49	99

Kod	Nazwa	Wydajność [m³/h]	Moc [W]	Poziom ciśnienia akustycznego [dB(A)/3 m]	Max. ciśnienie [Pa]			Cena [PLN netto]
100 QUIET STYLE-A	wentylator osiowy ø100 mm standard	90	7,5	26	27			199,00
100 QUIET STYLE-A V	wentylator osiowy ø100 mm z wyłącznikiem sznurkowym							209,00
100 QUIET STYLE-A T	wentylator osiowy ø100 mm z timerem							219,00
100 QUIET STYLE-A TH	wentylator osiowy ø100 mm z higrostatem i timerem							249,00

Seria: **QUIET S**



Ciche wentylatory osiowe z zaworem zwrotnym i panelem dekoracyjnym przeznaczone do wentylacji wywiewnej.

Dostępne opcje:



Wbudowane:



Montaż:



ścienny/sufitowy

Kolor:



Materiał:

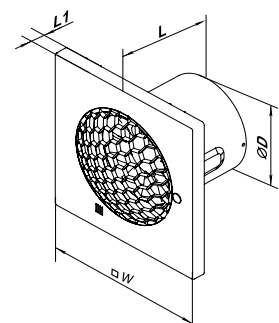

Wymiary:

Kod	Waga [kg]	W [mm]	L [mm]	L1 [mm]	øD [mm]
100 QUIET S	0,58	175	123	42	99

Kod	Nazwa	Wydajność [m³/h]	Moc [W]	Poziom ciśnienia akustycznego [dB(A)/3 m]	Max. ciśnienie [Pa]			Cena [PLN netto]
100 QUIET S	wentylator osiowy ø100 mm standard	99	7,5	24	44			179,00
100 QUIET SV	wentylator osiowy ø100 mm z wyłącznikiem sznurkowym							189,00
100 QUIET ST	wentylator osiowy ø100 mm z timerem							199,00
100 QUIET SVT	wentylator osiowy ø100 mm z wyłącznikiem sznurkowym i timerem							209,00*
100 QUIET STH	wentylator osiowy ø100 mm z higrostatem i timerem							229,00
100 QUIET STP	wentylator osiowy ø100 mm z timerem i czujnikiem ruchu							269,00*



– ilości kartonowe

*towar na indywidualne zamówienie - tylko w podanych ilościach kartonowych

Seria: **SILENTA S**



Ciche wentylatory osiowe przeznaczone do wentylacji wywiewnej.

Dostępne opcje:



Wbudowane:



Montaż:



ścienny/sufitowy

Akcesoria dodatkowe:



Kolor:



Materiał:

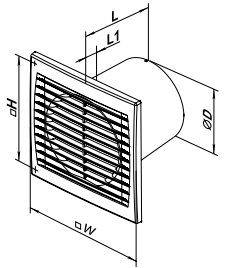

Wymiary:

Kod	Waga [kg]	W [mm]	H [mm]	L [mm]	L1 [mm]	øD [mm]
100 SILENTA S	0,52	150	120	108	12	100
125 SILENTA S	0,69	176	140	114	13	125
150 SILENTA S	0,85	205	165	132	14	150

Kod	Nazwa	Wydajność [m³/h]	Moc [W]	Poziom ciśnienia akustycznego [dB(A)/3 m]	Max. ciśnienie [Pa]			Cena [PLN netto]
100 SILENTA S	wentylator osiowy ø100 mm standard	78	7,0	26	26			+ 18
100 SILENTA S V	wentylator osiowy ø100 mm z wyłącznikiem sznurkowym							+ 18
100 SILENTA S T	wentylator osiowy ø100 mm z timerem							+ 18
100 SILENTA S TH	wentylator osiowy ø100 mm z higrostatem i timerem							+ 18
125 SILENTA S	wentylator osiowy ø125 mm standard	148	9,3	31	28			+ 7
125 SILENTA S V	wentylator osiowy ø125 mm z wyłącznikiem sznurkowym							+ 7
125 SILENTA S T	wentylator osiowy ø125 mm z timerem							+ 7
125 SILENTA S TH	wentylator osiowy ø125 mm z higrostatem i timerem							+ 7
150 SILENTA S	wentylator osiowy ø150 mm standard	240	20	33	40			+ 6
150 SILENTA S V	wentylator osiowy ø150 mm z wyłącznikiem sznurkowym							+ 6
150 SILENTA S T	wentylator osiowy ø150 mm z timerem							+ 6
150 SILENTA S TH	wentylator osiowy ø150 mm z higrostatem i timerem							+ 6

Seria: **SILENTA M**



Ciche wentylatory osiowe przeznaczone do wentylacji wywiewnej.

Dostępne opcje:



Wbudowane:



Montaż:



ścienny/sufitowy

Akcesoria dodatkowe:



Kolor:



Materiał:

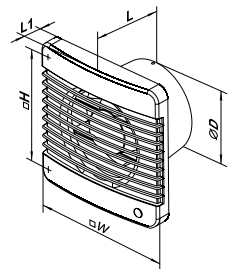

Wymiary:

Kod	Waga [kg]	W [mm]	H [mm]	L [mm]	L1 [mm]	øD [mm]
100 SILENTA M	0,48	159	135	89	23	100
125 SILENTA M	0,63	180	150	94	25	125
150 SILENTA M	0,82	206	182	106	26	150

Kod	Nazwa	Wydajność [m³/h]	Moc [W]	Poziom ciśnienia akustycznego [dB(A)/3 m]	Max. ciśnienie [Pa]			Cena [PLN netto]
100 SILENTA M	wentylator osiowy ø100 mm standard	78	7,0	26	28			+ 16
100 SILENTA M V	wentylator osiowy ø100 mm z wyłącznikiem sznurkowym							+ 16
100 SILENTA M T	wentylator osiowy ø100 mm z timerem							+ 16
100 SILENTA M TH	wentylator osiowy ø100 mm z higrostatem i timerem							+ 16
125 SILENTA M	wentylator osiowy ø125 mm standard	152	9,1	31	37			+ 8
125 SILENTA M V	wentylator osiowy ø125 mm z wyłącznikiem sznurkowym							+ 8
125 SILENTA M T	wentylator osiowy ø125 mm z timerem							+ 8
125 SILENTA M TH	wentylator osiowy ø125 mm z higrostatem i timerem							+ 8
150 SILENTA M	wentylator osiowy ø150 mm standard	242	20	33	41			+ 8
150 SILENTA M V	wentylator osiowy ø150 mm z wyłącznikiem sznurkowym							+ 8
150 SILENTA M T	wentylator osiowy ø150 mm z timerem							+ 8
150 SILENTA M TH	wentylator osiowy ø150 mm z higrostatem i timerem							+ 8



- ilości kartonowe

*towar na indywidualne zamówienie
- tylko w podanych ilościach kartonowych



standard (-)



wyłącznik sznurkowy (V)



timer (T)



czujnik wilgotności (H)



czujnik ruchu (TP)



łożyska kulkowe



zależna automatyczna



zawór zwrotny



niskie napięcie (12V)



Wentylatory osiowe
przeznaczone do wentylacji wywiewnej.

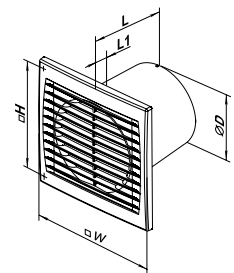

Dostępne opcje:



Montaż:



ścienny

Akcesoria dodatkowe:



Kolor:



Materiał:



Wymiary:

Kod	Waga [kg]	W [mm]	H [mm]	L [mm]	L1 [mm]	øD [mm]
100 S	0,59	150	120	108	12	100
125 S	0,75	176	140	114	13	125
150 S	1,13	205	165	132	14	150

Kod	Nazwa	Wydajność [m³/h]	Moc [W]	Poziom ciśnienia akustycznego [dB(A)/3 m]	Max. ciśnienie [Pa]			Cena [PLN netto]
100 S	wentylator osiowy ø100 mm standard	95	14	34	35			49,00
100 S V	wentylator osiowy ø100 mm z wyłącznikiem sznurkowym							59,00
100 S T	wentylator osiowy ø100 mm z timerem							69,00
100 S VT	wentylator osiowy ø100 mm z wyłącznikiem sznurkowym i timerem							79,00
100 S TH	wentylator osiowy ø100 mm z higrostatem i timerem							99,00
100 S 12 V	wentylator osiowy ø100 mm niskonapięciowy 12 V							59,00
Kod	Nazwa	Wydajność [m³/h]	Moc [W]	Poziom ciśnienia akustycznego [dB(A)/3 m]	Max. ciśnienie [Pa]			Cena [PLN netto]
125 S	wentylator osiowy ø125 mm standard	180	16	35	55			54,00
125 S V	wentylator osiowy ø125 mm z wyłącznikiem sznurkowym							64,00
125 S T	wentylator osiowy ø125 mm z timerem							74,00
125 S VT	wentylator osiowy ø125 mm z wyłącznikiem sznurkowym i timerem							84,00
125 S TH	wentylator osiowy ø125 mm z higrostatem i timerem							104,00
125 S 12 V	wentylator osiowy ø125 mm niskonapięciowy 12 V							64,00
Kod	Nazwa	Wydajność [m³/h]	Moc [W]	Poziom ciśnienia akustycznego [dB(A)/3 m]	Max. ciśnienie [Pa]			Cena [PLN netto]
150 S	wentylator osiowy ø150 mm standard	292	24	38	86			74,00
150 S V	wentylator osiowy ø150 mm z wyłącznikiem sznurkowym							84,00
150 S T	wentylator osiowy ø150 mm z timerem							94,00
150 S VT	wentylator osiowy ø150 mm z wyłącznikiem sznurkowym i timerem							104,00*
150 S TH	wentylator osiowy ø150 mm z higrostatem i timerem							124,00
150 S 12 V	wentylator osiowy ø150 mm niskonapięciowy 12 V							84,00



Dekoracyjne wentylatory osiowe
przeznaczone do wentylacji wywiewnej.

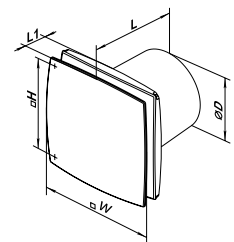

Dostępne opcje:



Montaż:



ścienny

Akcesoria dodatkowe:



Kolor:



Materiał:



Wymiary:

Kod	Waga [kg]	W [mm]	H [mm]	L [mm]	L1 [mm]	øD [mm]
100 LD	0,60	152	120	126	30	100
125 LD	0,74	177	140	135	34	125
150 LD	0,96	206	165	154	36	150

Kod	Nazwa	Wydajność [m³/h]	Moc [W]	Poziom ciśnienia akustycznego [dB(A)/3 m]	Max. ciśnienie [Pa]			Cena [PLN netto]
100 LD	wentylator osiowy ø100 mm standard	88	14	33	33			59,00
100 LD T	wentylator osiowy ø100 mm z timerem							79,00
100 LD TH	wentylator osiowy ø100 mm z higrostatem i timerem							109,00
Kod	Nazwa	Wydajność [m³/h]	Moc [W]	Poziom ciśnienia akustycznego [dB(A)/3 m]	Max. ciśnienie [Pa]			Cena [PLN netto]
125 LD	wentylator osiowy ø125 mm standard	167	16	34	50			69,00
125 LD T	wentylator osiowy ø125 mm z timerem							89,00
125 LD TH	wentylator osiowy ø125 mm z higrostatem i timerem							119,00
Kod	Nazwa	Wydajność [m³/h]	Moc [W]	Poziom ciśnienia akustycznego [dB(A)/3 m]	Max. ciśnienie [Pa]			Cena [PLN netto]
150 LD	wentylator osiowy ø150 mm standard	265	24	37	78			94,00
150 LD T	wentylator osiowy ø150 mm z timerem							114,00
150 LD TH	wentylator osiowy ø150 mm z higrostatem i timerem							144,00

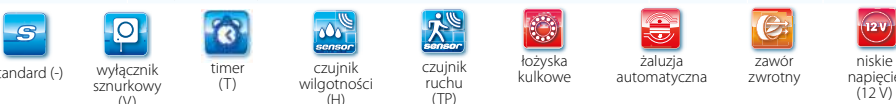

– ilości kartonowe

*towar na indywidualne zamówienie
- tylko w podanych ilościach kartonowych

Seria: LDA

Dekoracyjne wentylatory osiowe przeznaczone do wentylacji wywiewnej.

Dostępne opcje:



Montaż:



ścienny

Akcesoria dodatkowe:



Kolor:



Materiał:

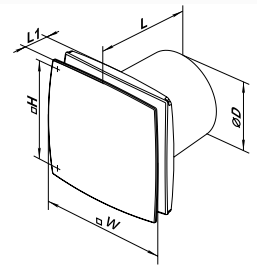

Wymiary:

Kod	Waga [kg]	W [mm]	H [mm]	L [mm]	L1 [mm]	øD [mm]
100 LDA	0,6	152	120	126	30	100
125 LDA	0,74	177	140	135	34	125
150 LDA	0,96	206	165	154	36	150

Kod	Nazwa	Wydajność [m³/h]	Moc [W]	Poziom ciśnienia akustycznego [dB(A)/3 m]	Max. ciśnienie [Pa]			Cena [PLN netto]
100 LDA	wentylator osiowy ø100 mm standard	88	14	33	33			12
100 LDA T	wentylator osiowy ø100 mm z timerem							12
100 LDA TH	wentylator osiowy ø100 mm z higrostatem i timerem							12
125 LDA	wentylator osiowy ø125 mm standard	167	16	34	50			6
125 LDA T	wentylator osiowy ø125 mm z timerem							6
125 LDA TH	wentylator osiowy ø125 mm z higrostatem i timerem							6
150 LDA	wentylator osiowy ø150 mm standard	265	24	37	78			6
150 LDA T	wentylator osiowy ø150 mm z timerem							6
150 LDA TH	wentylator osiowy ø150 mm z higrostatem i timerem							6

Seria: M

Wentylatory osiowe przeznaczone do wentylacji wywiewnej.

Dostępne opcje:



Montaż:



ścienny

Akcesoria dodatkowe:



Kolor:



Materiał:

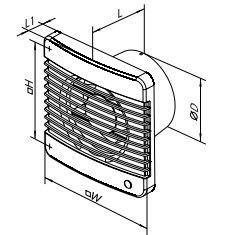

Wymiary:

Kod	Waga [kg]	W [mm]	H [mm]	L [mm]	L1 [mm]	øD [mm]
100 M	0,55	159	135	89	23	100
125 M	0,70	180	150	94	25	125
150 M	0,89	206	182	106	26	150

Kod	Nazwa	Wydajność [m³/h]	Moc [W]	Poziom ciśnienia akustycznego [dB(A)/3 m]	Max. ciśnienie [Pa]			Cena [PLN netto]
100 M	wentylator osiowy ø100 mm standard	98	14	34	35			16
100 M V	wentylator osiowy ø100 mm z wyłącznikiem sznurkowym							16
100 M T	wentylator osiowy ø100 mm z timerem							16
100 M VT	wentylator osiowy ø100 mm z wyłącznikiem sznurkowym i timerem							16
100 M TH	wentylator osiowy ø100 mm z higrostatem i timerem							16
100 M TP	wentylator osiowy ø100 mm z czujnikiem ruchu							16
125 M	wentylator osiowy ø125 mm standard							185
125 M V	wentylator osiowy ø125 mm z wyłącznikiem sznurkowym	8						
125 M T	wentylator osiowy ø125 mm z timerem	8						
125 M VT	wentylator osiowy ø125 mm z wyłącznikiem sznurkowym i timerem	8						
125 M TH	wentylator osiowy ø125 mm z higrostatem i timerem	8						
125 M TP	wentylator osiowy ø125 mm z czujnikiem ruchu	8						
150 M	wentylator osiowy ø150 mm standard	295	24	39	88			
150 M V	wentylator osiowy ø150 mm z wyłącznikiem sznurkowym							8
150 M T	wentylator osiowy ø150 mm z timerem							8
150 M VT	wentylator osiowy ø150 mm z wyłącznikiem sznurkowym i timerem							8
150 M TH	wentylator osiowy ø150 mm z higrostatem i timerem							8
150 M TP	wentylator osiowy ø150 mm z czujnikiem ruchu							8



- ilości kartonowe

*towar na indywidualne zamówienie - tylko w podanych ilościach kartonowych



standard (-)



wyłącznik sznurkowy (V)



timer (T)



czujnik wilgotności (H)



czujnik ruchu (TP)



łóżyska kulkowe



żaluzja automatyczna



zawór zwrotny



niskie napięcie (12V)

Seria: **MA**



Wentylatory osiowe z automatyczną żaluzją przeznaczone do wentylacji wywiewnej.

Dostępne opcje:



Wbudowane:



Montaż:



ścienny

Akcesoria dodatkowe:



Kolor:



Materiał:



IP24

Wymiary:

Kod	Waga [kg]	W [mm]	W1 [mm]	W2 [mm]	H [mm]	L [mm]	L1 [mm]	øD [mm]
100 MA	0,65	165	150	150	150	92	32	100
125 MA	0,75	190	174	128	173	98	33	125
150 MA	1,02	212	196	150	195	114	33	150

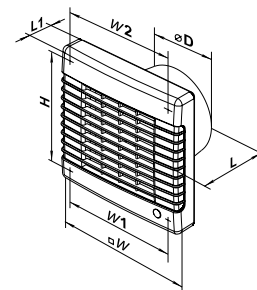

Kod	Nazwa	Wydajność [m³/h]	Moc [W]	Poziom ciśnienia akustycznego [dB(A)/3 m]	Max. ciśnienie [Pa]			Cena [PLN netto]
100 MA	wentylator osiowy ø100 mm standard	98	18	34	35	-	14	99,00
100 MA V	wentylator osiowy ø100 mm z wyłącznikiem sznurkowym					-	14	109,00
100 MA T	wentylator osiowy ø100 mm z timerem					-	14	119,00
100 MA VT	wentylator osiowy ø100 mm z wyłącznikiem sznurkowym i timerem					-	14	129,00*
100 MA TH	wentylator osiowy ø100 mm z higrostatem i timerem					-	14	149,00

Kod	Nazwa	Wydajność [m³/h]	Moc [W]	Poziom ciśnienia akustycznego [dB(A)/3 m]	Max. ciśnienie [Pa]			Cena [PLN netto]
125 MA	wentylator osiowy ø125 mm standard	185	22	35	55	-	8	104,00
125 MA V	wentylator osiowy ø125 mm z wyłącznikiem sznurkowym					-	8	114,00
125 MA T	wentylator osiowy ø125 mm z timerem					-	8	124,00
125 MA VT	wentylator osiowy ø125 mm z wyłącznikiem sznurkowym i timerem					-	8	134,00*
125 MA TH	wentylator osiowy ø125 mm z higrostatem i timerem					-	8	154,00

Kod	Nazwa	Wydajność [m³/h]	Moc [W]	Poziom ciśnienia akustycznego [dB(A)/3 m]	Max. ciśnienie [Pa]			Cena [PLN netto]
150 MA	wentylator osiowy ø150 mm standard	295	26	39	88	-	8	114,00
150 MA V	wentylator osiowy ø150 mm z wyłącznikiem sznurkowym					-	8	124,00*
150 MA T	wentylator osiowy ø150 mm z timerem					-	8	134,00
150 MA VT	wentylator osiowy ø150 mm z wyłącznikiem sznurkowym i timerem					-	8	144,00*
150 MA TH	wentylator osiowy ø150 mm z higrostatem i timerem					-	8	164,00

Seria: **M3**



Wentylatory osiowe przeznaczone do wentylacji wywiewnej.

Dostępne opcje:



Akcesoria dodatkowe:



Montaż:



ścienny

Kolor:



Materiał:



IP34

Wymiary:

Kod	Waga [kg]	W [mm]	W1 [mm]	H [mm]	H1 [mm]	L [mm]	L1 [mm]	øD [mm]
100 M3	0,61	185	155	256	226	86	30	100
125 M3	0,80	185	155	256	226	86	30	125

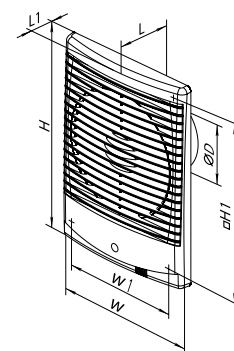

Kod	Nazwa	Wydajność [m³/h]	Moc [W]	Poziom ciśnienia akustycznego [dB(A)/3 m]	Max. ciśnienie [Pa]			Cena [PLN netto]
100 M3	wentylator osiowy ø100 mm standard	98	14	34	35	-	10	86,00

Kod	Nazwa	Wydajność [m³/h]	Moc [W]	Poziom ciśnienia akustycznego [dB(A)/3 m]	Max. ciśnienie [Pa]			Cena [PLN netto]
125 M3	wentylator osiowy ø125 mm standard	185	16	35	55	-	10	99,00



standard (-)



wyłącznik sznurkowy (V)



timer (T)



czujnik wilgotności (H)



czujnik ruchu (TP)



łożyska kulkowe



żaluzja automatyczna



zawór zwrotny



niskie napięcie (12 V)



- ilości kartonowe

*towar na indywidualne zamówienie - tylko w podanych ilościach kartonowych

Seria: PF

Wentylatory osiowe przeznaczone do wentylacji wywiewnej.



Dostępne opcje:

Akcesoria dodatkowe:



Montaż:



ścienny/ sufitowy (zalecany tylko dla wersji L)

Kolor:



Materiał:

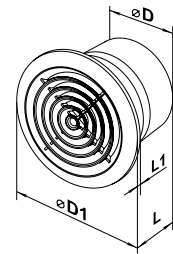

Wymiary:

Kod	Waga [kg]	L [mm]	L1 [mm]	øD [mm]	øD1 [mm]
100 PF	0,47	104	13	100	141
125 PF	0,58	110	15	125	166
150 PF	0,90	125	15	150	188

Kod	Nazwa	Wydajność [m³/h]	Moc [W]	Poziom ciśnienia akustycznego [dB(A)/3 m]	Max. ciśnienie [Pa]			Cena [PLN netto]
100 PF	wentylator osiowy ø100 mm standard	98	14	34	35	-	16	49,00
100 PF L	wentylator osiowy ø100 mm silnik na łożyskach kulowych					+	16	69,00
Kod	Nazwa	Wydajność [m³/h]	Moc [W]	Poziom ciśnienia akustycznego [dB(A)/3 m]	Max. ciśnienie [Pa]			Cena [PLN netto]
125 PF	wentylator osiowy ø125 mm standard	185	16	35	55	-	8	69,00
125 PF L	wentylator osiowy ø125 mm silnik na łożyskach kulowych					+	8	89,00
Kod	Nazwa	Wydajność [m³/h]	Moc [W]	Poziom ciśnienia akustycznego [dB(A)/3 m]	Max. ciśnienie [Pa]			Cena [PLN netto]
150 PF	wentylator osiowy ø150 mm standard	292	24	38	86	-	7	89,00
150 PF L	wentylator osiowy ø150 mm silnik na łożyskach kulowych					+	7	99,00

Seria: F

Wentylatory osiowe z kratką grawitacyjną przeznaczone do wentylacji wywiewnej.



Dostępne opcje:

Akcesoria dodatkowe:



Montaż:



ścienny

Kolor:



Materiał:

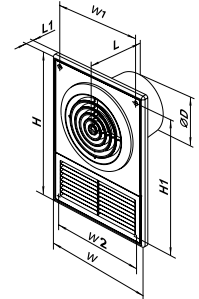

Wymiary:

Kod	Waga [kg]	W [mm]	W1 [mm]	W2 [mm]	H [mm]	H1 [mm]	L [mm]	L1 [mm]	øD [mm]
100 F	0,64	182	152	160	252	226	104	13	100
125 F	0,70	182	152	160	252	226	110	15	125

Kod	Nazwa	Wydajność [m³/h]	Moc [W]	Poziom ciśnienia akustycznego [dB(A)/3 m]	Max. ciśnienie [Pa]			Cena [PLN netto]
100 F	wentylator osiowy ø100 mm standard	98	14	34	35	-	12	69,00
Kod	Nazwa	Wydajność [m³/h]	Moc [W]	Poziom ciśnienia akustycznego [dB(A)/3 m]	Max. ciśnienie [Pa]			Cena [PLN netto]
125 F	wentylator osiowy ø125 mm standard	185	16	35	55	-	12	79,00

Seria: VVR

Wentylatory osiowe z rewersyjnym przepływem powietrza i automatyczną żaluzją.



Dostępne opcje:

Wbudowane:



Montaż:



ścienny

Akcesoria dodatkowe:



Kolor:



Materiał:

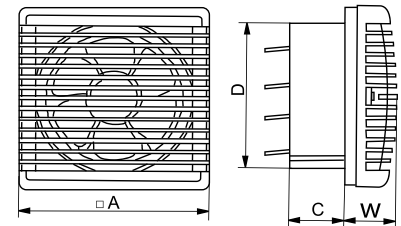

Wymiary:

Kod	Waga [kg]	W [mm]	A [mm]	C [mm]	øD [mm]
180 VVR	1,6	65	230	87	177
230 VVR	2,2	74	295	85	237

Kod	Nazwa	Wydajność [m³/h]	Moc [W]	Poziom ciśnienia akustycznego [dB(A)/3 m]	Max. ciśnienie [Pa]			Cena [PLN netto]	
180 VVR	wentylator osiowy ø180 mm standard	wywiew	212	25	31	35	-	5	249,00
		nawiew	176						
Kod	Nazwa	Wydajność [m³/h]	Moc [W]	Poziom ciśnienia akustycznego [dB(A)/3 m]	Max. ciśnienie [Pa]			Cena [PLN netto]	
230 VVR	wentylator osiowy ø230 mm standard	wywiew	455	29	32	37	-	8	269,00
		nawiew	290						

- ilości kartonowe

 *towar na indywidualne zamówienie
 - tylko w podanych ilościach kartonowych

standard (-)



włącznik sznurkowy (V)



timer (T)



czujnik wilgotności (H)



czujnik ruchu (TP)



łożyska kulowe



żaluzja automatyczna



zawór zwrotny



niskie napięcie (12V)

Seria: **D1**

Wentylatory osiowe
przeznaczone do wentylacji wywiewnej.



Dostępne opcje:



Montaż:



ścienny

Akcesoria dodatkowe:



Kolor:



Materiał:

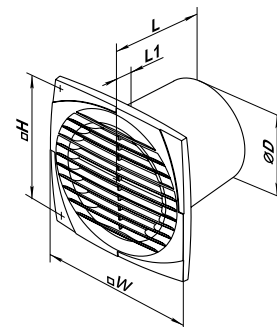

Wymiary:

Kod	Waga [kg]	W [mm]	H [mm]	L [mm]	L1 [mm]	øD [mm]
100 D1	0,58	150	120	93	9	100
125 D1	0,75	176	140	96	9	125

Kod	Nazwa	Wydajność [m³/h]	Moc [W]	Poziom ciśnienia akustycznego [dB(A)/3 m]	Max. ciśnienie [Pa]			Cena [PLN netto]
100 D1	wentylator osiowy ø100 mm standard	95	14	34	35	-	18	39,00
100 D1 V	wentylator osiowy ø100 mm z wyłącznikiem sznurkowym	95	14	34	35	-	18	49,00
100 D1 T	wentylator osiowy ø100 mm z timerem	95	14	34	35	-	18	59,00
100 D1 TH	wentylator osiowy ø100 mm z higrostatem i timerem	95	14	34	35	-	18	89,00
Kod	Nazwa	Wydajność [m³/h]	Moc [W]	Poziom ciśnienia akustycznego [dB(A)/3 m]	Max. ciśnienie [Pa]			Cena [PLN netto]
125 D1	wentylator osiowy ø125 mm standard	180	16	35	55	-	12	49,00
125 D1 V	wentylator osiowy ø125 mm z wyłącznikiem sznurkowym	180	16	35	55	-	12	59,00

Seria: **CF**

Wentylatory odśrodkowe z filtrem
przeznaczone do wentylacji wywiewnej.



Dostępne opcje:



Montaż:



ścienny

Akcesoria dodatkowe:



Kolor:



Materiał:

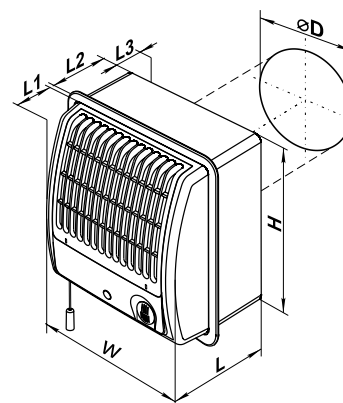

Wymiary:

Kod	Waga [kg]	W [mm]	H [mm]	L [mm]	L1 [mm]	L2 [mm]	L3 [mm]	øD [mm]
100 CF	1,2	180	195	132	59	73	26	100

Kod	Nazwa	Wydajność [m³/h]	Moc [W]	Poziom ciśnienia akustycznego [dB(A)/3 m]	Max. ciśnienie [Pa]			Cena [PLN netto]
100 CF	wentylator osiowy ø100 mm standard	98	16	36	115	-	5	179,00
100 CF V	wentylator osiowy ø100 mm z wyłącznikiem sznurkowym					-	5	189,00*
100 CF T	wentylator osiowy ø100 mm z timerem					-	5	199,00*
100 CF TH	wentylator osiowy ø100 mm z higrostatem i timerem					-	5	229,00*
100 CF VTH	wentylator osiowy ø100 mm z higrostatem, timerem i wyłącznikiem sznurkowym					-	5	239,00*
100 CF TP	wentylator osiowy ø100 mm z timerem i czujnikiem ruchu					-	5	269,00*



– ilości kartonowe

*towar na indywidualne zamówienie
- tylko w podanych ilościach kartonowych

Ciche wentylatory kanałowe przeznaczone do wentylacji nawiewno-wywiewnej.



Dostępne opcje:



Akcesoria dodatkowe:



Montaż:



kanałowy

Kolor:



Materiał:

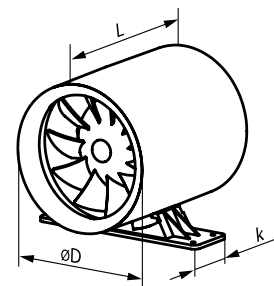

Wymiary:

Kod	Waga [kg]	L [mm]	k [mm]	øD [mm]
100 QUIETLINE-K	0,61	138	54	100
125 QUIETLINE-K	0,75	162	54	125
150 QUIETLINE-K	1,3	182	54	150

Kod	Nazwa	Wydajność [m³/h]	Moc [W]	Poziom ciśnienia akustycznego [dB(A)/3 m]	Max. ciśnienie [Pa]			Cena [PLN netto]
100 QUIETLINE-K	wentylator kanałowy ø100 mm standard	100	7,5	25	57	+	10	109,00
100 QUIETLINE-K T	wentylator kanałowy ø100 mm z timerem	100	7,5	25	57	+	10	149,00*
Kod	Nazwa	Wydajność [m³/h]	Moc [W]	Poziom ciśnienia akustycznego [dB(A)/3 m]	Max. ciśnienie [Pa]			Cena [PLN netto]
125 QUIETLINE-K	wentylator kanałowy ø125 mm standard	197	13	32	72	+	10	139,00
125 QUIETLINE-K T	wentylator kanałowy ø125 mm z timerem	197	13	32	72	+	10	179,00*
Kod	Nazwa	Wydajność [m³/h]	Moc [W]	Poziom ciśnienia akustycznego [dB(A)/3 m]	Max. ciśnienie [Pa]			Cena [PLN netto]
150 QUIETLINE-K	wentylator kanałowy ø150 mm standard	335	22	39	76	+	10	199,00
150 QUIETLINE-K T	wentylator kanałowy ø150 mm z timerem	335	22	39	76	+	10	239,00*

Ciche wentylatory kanałowe przeznaczone do wentylacji nawiewno-wywiewnej.



Dostępne opcje:



Akcesoria dodatkowe:



Montaż:



kanałowy

Kolor:



Materiał:

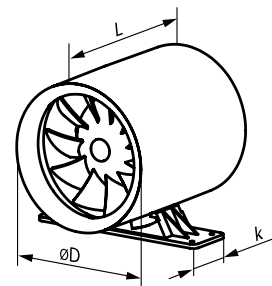

Wymiary:

Kod	Waga [kg]	L [mm]	k [mm]	øD [mm]
100 QUIETLINE-K DUO	0,61	138	54	99
125 QUIETLINE-K DUO	0,75	162	54	125
150 QUIETLINE-K DUO	1,3	182	54	150

Kod	Nazwa	Wydajność [m³/h]	Moc [W]	Poziom ciśnienia akustycznego [dB(A)/3 m]	Max. ciśnienie [Pa]			Cena [PLN netto]
100 QUIETLINE-K DUO	wentylator kanałowy ø100 mm standard	max. 100 min. 75	max. 7,5 min. 4,5	25	57	+	10	129,00
Kod	Nazwa	Wydajność [m³/h]	Moc [W]	Poziom ciśnienia akustycznego [dB(A)/3 m]	Max. ciśnienie [Pa]			Cena [PLN netto]
125 QUIETLINE-K DUO	wentylator kanałowy ø125 mm standard	max. 197 min. 145	max. 13 min. 10	32	71	+	10	159,00
Kod	Nazwa	Wydajność [m³/h]	Moc [W]	Poziom ciśnienia akustycznego [dB(A)/3 m]	Max. ciśnienie [Pa]			Cena [PLN netto]
150 QUIETLINE-K DUO	wentylator kanałowy ø150 mm standard	max. 335 min. 250	max. 22 min. 19	39	120	+	10	219,00



– ilości kartonowe

*towar na indywidualne zamówienie
- tylko w podanych ilościach kartonowych



standard (-)



wyłącznik sznurkowy (V)



timer (T)



czujnik wilgotności (H)



czujnik ruchu (TP)



łożyska kulkowe



żaluzja automatyczna



zawór zwrotny



niskie napięcie (12V)



Wentylatory kanałowe przeznaczone do wentylacji nawiewno-wywiewnej.



Dostępne opcje:



Montaż:



kanałowy

Kolor:



Materiał:



Akcesoria dodatkowe:

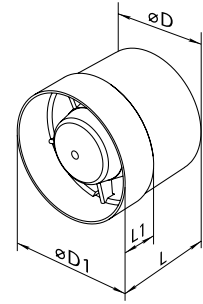

Wymiary:

Kod	Waga [kg]	L [mm]	L1 [mm]	øD1 [mm]	øD [mm]
100 VKO	0,41	91	31	104	100
125 VKO	0,48	93	31	129	125
125 VKO	0,8	108	46	154	150

Kod	Nazwa	Wydajność [m³/h]	Moc [W]	Poziom ciśnienia akustycznego [dB(A)/3 m]	Max. ciśnienie [Pa]			Cena [PLN netto]
100 VKO	wentylator kanałowy ø100 mm standard	105	14	37	37	-	10	44,00
125 VKO	wentylator kanałowy ø125 mm standard	185	16	38	57	-	10	49,00
150 VKO	wentylator kanałowy ø150 mm standard	298	24	40	90	-	10	69,00



Wentylatory kanałowe przeznaczone do wentylacji nawiewno-wywiewnej.



Dostępne opcje:



Montaż:



kanałowy

Kolor:



Materiał:



Akcesoria dodatkowe:

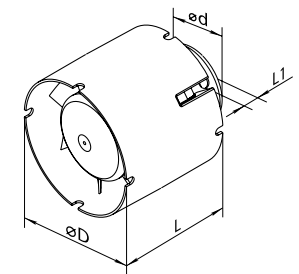

Wymiary:

Kod	Waga [kg]	L [mm]	L1 [mm]	øD1 [mm]	øD [mm]
100 VKO1	0,41	85	28	59	100
125 VKO1	0,43	90	28	59	125
150 VKO1	0,8	100	28	59	150

Kod	Nazwa	Wydajność [m³/h]	Moc [W]	Poziom ciśnienia akustycznego [dB(A)/3 m]	Max. ciśnienie [Pa]			Cena [PLN netto]
100 VKO1	wentylator kanałowy ø100 mm standard	107	14	36	41	-	24	54,00
100 VKO1 T	wentylator kanałowy ø100 mm z timerem						24	74,00
125 VKO1	wentylator kanałowy ø125 mm standard	190	16	38	60	-	12	59,00
125 VKO1 T	wentylator kanałowy ø125 mm z timerem						12	79,00
150 VKO1	wentylator kanałowy ø150 mm standard	305	29	40	95	-	12	79,00
150 VKO1 T	wentylator kanałowy ø150 mm z timerem						12	99,00



standard (-)



wyłącznik sznurkowy (V)



timer (T)



czujnik wilgotności (H)



czujnik ruchu (TP)



łożyska kulkowe



zależna automatyczna



zawór zwrotny



niskie napięcie (12 V)



- ilości kartonowe

*towar na indywidualne zamówienie - tylko w podanych ilościach kartonowych

Sterownik przeznaczony do użycia z wentylatorami stosowanymi do pomieszczeń mieszkalnych, umożliwiając im pracę w różnych trybach działania.

Sterownik zawiera funkcje:

- wyłącznik
- czujnik wilgotności
- timer
- czujnik ruchu
- czujnik światła
- cykliczne wyłączenie i włączenie wentylatora
- wyłącznik sznurkowy



Kolor:



Materiał:

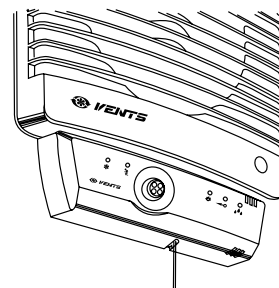

Kod	Nazwa	Maksymalne natężenie prądu [A]	Waga [kg]	Moc [W]	Wymiary [mm]	Cena [PLN netto]
BU-1-60	sterownik wielofunkcyjny	0,3	0,075	60	151x46x27	159,00

Zawór zwrotny zapobiegający cofaniu się powietrza do wnętrza pomieszczeń.

Do wentylatorów serii:

- M
- S
- LD
- LDA
- M3
- SILENTA -S
- SILENTA -M



Kolor:



Materiał:

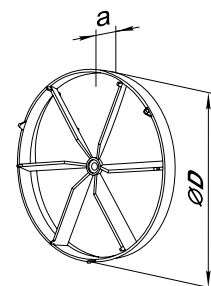

Kod	Nazwa	ØD [mm]	a [mm]	Cena [PLN netto]
KO 100	zawór zwrotny ø100 mm	100	14	8,90

Kod	Nazwa	ØD [mm]	a [mm]	Cena [PLN netto]
KO 125	zawór zwrotny ø125 mm	125	14	9,90

Kod	Nazwa	ØD [mm]	a [mm]	Cena [PLN netto]
KO 150	zawór zwrotny ø150 mm	150	14	11,90

Podstawa montażowa do wentylatora.

Do wentylatorów serii:

- VKO
- VKO1



Kolor:



Materiał:

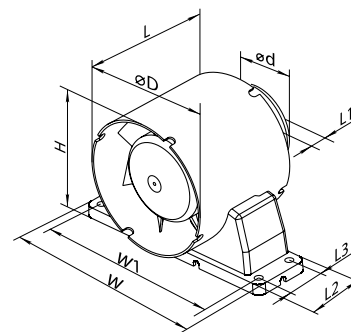

Kod	Nazwa	W [mm]	W1 [mm]	L2 [mm]	L3 [mm]	Cena [PLN netto]
K100VKO	podstawa montażowa do wentylatora 100 VKO/VKO1	160	144	45	29	6,90

Kod	Nazwa	W [mm]	W1 [mm]	L2 [mm]	L3 [mm]	Cena [PLN netto]
K125VKO	podstawa montażowa do wentylatora 125 VKO/VKO1	185	169	45	29	8,90

Kod	Nazwa	W [mm]	W1 [mm]	L2 [mm]	L3 [mm]	Cena [PLN netto]
K150VKO	podstawa montażowa do wentylatora 150 VKO/VKO1	200	184	45	29	11,90



– ilości kartonowe

*towar na indywidualne zamówienie
- tylko w podanych ilościach kartonowych



standard (-)



wyłącznik sznurkowy (V)



timer (T)



czujnik wilgotności (H)



czujnik ruchu (TP)



łożyska kulkowe



żaluzja automatyczna



zawór zwrotny



niskie napięcie (12V)



SRS-1



Dotykowy regulator prędkości:

- płynna regulacja prędkości obrotowej wentylatorów
- montaż w podtynkowej puszcze montażowej (w zestawie)

Kolor:

Biały

Materiał:



Kod	Nazwa	Maksymalne natężenie prądu [A]	Napięcie [V]	Wymiary [mm]	Klasa bezpieczeństwa	Cena [PLN netto]
SRS-1	dotykowy regulator prędkości	1,0	1~230	86x86x33	IP30	289,00



RS-1-300



Tyristorowy regulator prędkości obrotów:

- płynna regulacja prędkości obrotowej wentylatorów
- brak zakłóceń radiowych
- dedykowany dla wszystkich wentylatorów domowych jednobiegowych
- montaż w podtynkowej puszcze montażowej (w zestawie)

Kolor:

Biały

Materiał:



Kod	Nazwa	Maksymalne natężenie prądu [A]	Napięcie [V]	Wymiary [mm]	Klasa bezpieczeństwa	Cena [PLN netto]
RS-1-300	tyrystorowy regulator prędkości obrotów	1,5	1~230	95x85x0	IP40	109,00



RS-1-400



Tyristorowy regulator prędkości obrotów:

- płynna regulacja prędkości obrotowej wentylatorów
- brak zakłóceń radiowych
- regulator wyposażony w filtr zakłóceń wysokoczęstotliwościowych
- montaż podtynkowy (RS-1-400)/ natynkowy (RS-1-400N)
- dedykowany dla wszystkich wentylatorów domowych jednobiegowych
- montaż w podtynkowej/natynkowej puszcze montażowej (w zestawie)

Kolor:

Biały

Materiał:



Kod	Nazwa	Maksymalne natężenie prądu [A]	Napięcie [V]	Wymiary [mm]	Klasa bezpieczeństwa	Cena [PLN netto]
RS-1-400	tyrystorowy regulator prędkości obrotów	1,8	1~230	78x78x63	IP 40	139,00



P2-10



Przełącznik prędkości dla wentylatorów 2-biegowych:

- dedykowany dla wszystkich wentylatorów dwubiegowych - DUO
- montaż podtynkowy w standardowej puszcze (puszka do montażu podtynkowego MKV4 - brak w zestawie)

Kolor:

Biały

Materiał:



Kod	Nazwa	Maksymalne natężenie prądu [A]	Napięcie [V]	Ilość biegów	Klasa bezpieczeństwa	Cena [PLN netto]
P2-10	przełącznik prędkości dla wentylatorów 2-biegowych	10,0	1~230	2	IP 40	84,00



P3-1-300



Przełącznik biegów wentylatora o silnikach wielobiegowych:

- dedykowany dla wentylatorów z serii VVR
- montaż podtynkowy w standardowej puszcze (puszka do montażu podtynkowego MKV2 - brak w zestawie)

Kolor:

Biały

Materiał:



Kod	Nazwa	Maksymalne natężenie prądu [A]	Napięcie [V]	Ilość biegów	Klasa bezpieczeństwa	Cena [PLN netto]
P3-1-300	przełącznik biegów wentylatora	3,0	1~230	3	IP 40	79,00



standard (-)



wyłącznik sznurkowy (V)



timer (T)



czujnik wilgotności (H)



czujnik ruchu (TP)



łożyska kulkowe



zaluzja automatyczna



zawór zwrotny



niskie napięcie (12 V)



- ilości kartonowe

*towar na indywidualne zamówienie - tylko w podanych ilościach kartonowych



- Samoregulujące nawiewniki ciśnieniowe zapewniające optymalny przepływ powietrza:
- dwustrumieniowy nawiew powietrza górną lub dolną
 - montaż w stolarnie aluminiowej za pomocą mufek
 - czerpnia posiada siatkę chroniącą przed owadami

Kolor: **Biały** Materiał: **ABS**

Kod	Nazwa	Przepływ powietrza 10 Pa	Przepływ powietrza 20 Pa	Cena [PLN netto]
PRESSVENT	ciśnieniowy nawiewnik okienny	6-25 m ³ /h	9-35 m ³ /h	45,00



- Nawiewnik z regulowaną kratką wewnętrzną oraz kratką zewnętrzną z siatką:
- zapewnia regulowany dopływ świeżego powietrza do pomieszczeń mieszkalnych, biur itp. bez konieczności otwierania okien
 - zapobiega kumulacji wilgoci w pomieszczeniach
 - do montażu bezpośredniego przez ścianę

Kolor: **Biały** Materiał: **ABS**

Kod	Nazwa	Cena [PLN netto]
PS100WH	nawietrzak podokienny regulowany ø103 mm z kratką okrągłą	69,90
PS101WH	nawietrzak podokienny regulowany ø103 mm z kratką kwadratową	72,90



- Nawiewnik z regulowaną kratką wewnętrzną oraz kratką zewnętrzną z siatką:
- zapewnia regulowany dopływ świeżego powietrza do pomieszczeń mieszkalnych, biur itp. bez konieczności otwierania okien
 - zapobiega kumulacji wilgoci w pomieszczeniach
 - do montażu bezpośredniego przez ścianę

Kolor: **Biały** Materiał: **ABS**

Kod	Nazwa	Cena [PLN netto]
PS102WH	nawietrzak podokienny regulowany ø103 mm z okapem	74,90



- ilości kartonowe

*towar na indywidualne zamówienie
- tylko w podanych ilościach kartonowych



standard (-)



wyłącznik sznurkowy (V)



timer (T)



czujnik wilgotności (H)



czujnik ruchu (TP)



łożyska kulkowe























żaluzja automatyczna



zawór zwrotny



niskie napięcie (12 V)

		110x55	122x60	204x60	220x90
Kanał płaski		005 010 015	4005 4010 4015	5005 510 515	910 915
Łącznik kanałów płaskich		020	420	520	920
Łącznik kanałów płaskich z zaworem zwrotnym		027	427	527	-
Kolano poziome 90°		050	450	550	950
Kolano pionowe 90°		060	460	560	960
Kolano poziome 45°		-	-	555	955
Kolano pionowe 45°		-	-	575	975
Kolano wielokątowe		045	-	545	-
Łącznik przekrojów zmiennych w płaszczyźnie bocznej		070	470	570	970
Łącznik przekrojów zmiennych współosiowy		-	471	-	-
Kolano łącznikowe mimośrodowe 90° do kanałów okrągłych		-	-	-	941 951 951-1 961 961-1
Kolano łącznikowe 90° do kanałów okrągłych		030	430 431	440 540 640	-
Trójnik płaski		082	482	582	982
Trójnik przelotowy na kanał Ø100 mm		083	-	-	-
Redukcja prostokątna		077	477	077	477
Łącznik kanału płaskiego 220x90 mm z kratką EL 90		-	-	957	977
Uchwyt mocujący do kanałów płaskich		022	422	122-5	922-1
Kołnierz przyścienny		0415	415	115-4	-
Kołnierz wpustowy		-	417	-	-
Zakończenie kanału		018	418	518	-
Kratka nawiewno-wywiewna		WP 571 WH/BR	-	WP 871 WH/BR	WP 905 WH/BR

Wymiary podane z dokładnością +/-2 mm.

*Towar dostępny również w woreczku foliowym z zawieszką za dopłatą 0,50 PLN/szt. Ilości kartonowe dla produktów pakowanych mogą się różnić od podanych w tabeli.



- ilości kartonowe

Kanał płaski do budowania systemów wentylacyjnych.



Dostępne dla systemów:

110x55 122x60 204x60 220x90

Kolor:

Materiał:

Biały

PVC

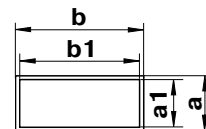
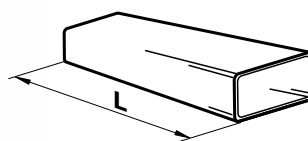

Kod	System	Nazwa	L [m]	a [mm]	b [mm]	a1 [mm]	b1 [mm]	*	Cena [PLN netto]
005		kanał płaski 110x55 mm, dł. 0,5 mb.	0,5					20	8,50
010	110x55	kanał płaski 110x55 mm, dł. 1,0 mb.	1	55	110	52	107	20	16,80
015		kanał płaski 110x55 mm, dł. 1,5 mb.	1,5					20	24,90
Kod	System	Nazwa	L [m]	a [mm]	b [mm]	a1 [mm]	b1 [mm]	*	Cena [PLN netto]
4005		kanał płaski 122x60 mm, dł. 0,5 mb.	0,5					20	8,90
4010	122x60	kanał płaski 122x60 mm, dł. 1,0 mb.	1	60	122	57	119	20	17,30
4015		kanał płaski 122x60 mm, dł. 1,5 mb.	1,5					20	25,40
Kod	System	Nazwa	L [m]	a [mm]	b [mm]	a1 [mm]	b1 [mm]	*	Cena [PLN netto]
5005		kanał płaski 204x60 mm, dł. 0,5 mb.	0,5					10	14,20
510	204x60	kanał płaski 204x60 mm, dł. 1,0 mb.	1	60	204	57	200	10	27,50
515		kanał płaski 204x60 mm, dł. 1,5 mb.	1,5					10	41,80
Kod	System	Nazwa	L [m]	a [mm]	b [mm]	a1 [mm]	b1 [mm]	*	Cena [PLN netto]
910		kanał płaski 220x90 mm, dł. 1,0 mb.	1					6	44,10
915	220x90	kanał płaski 220x90 mm, dł. 1,5 mb.	1,5	90	220	86	216	6	62,10

Łącznik kanałów płaskich do łączenia szeregowego kanałów płaskich.



Dostępne dla systemów:

110x55 122x60 204x60 220x90

Kolor:

Materiał:

Biały

PS

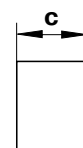
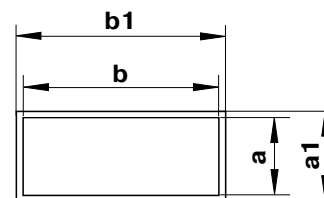

Kod	System	Nazwa	a [mm]	b [mm]	a1 [mm]	b1 [mm]	c [mm]	*	Cena [PLN netto]
020	110x55	łącznik kanałów płaskich 110x55 mm	56	110	59	114	66	20	3,70
420	122x60	łącznik kanałów płaskich 122x60 mm	60	122	65	126	69	20	4,00
520	204x60	łącznik kanałów płaskich 204x60 mm	60	204	65	209	62	10	9,00
920	220x90	łącznik kanałów płaskich 220x90 mm	90	220	95	225	62	13	10,70

Łącznik kanałów płaskich z zaworem zwrotnym, zapobiegającym cofaniu się powietrza.



Dostępne dla systemów:

110x55 122x60 204x60

Kolor:

Materiał:

Biały

PS

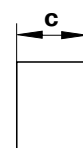
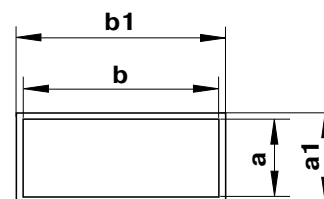

Kod	System	Nazwa	a [mm]	b [mm]	a1 [mm]	b1 [mm]	c [mm]	*	Cena [PLN netto]
027	110x55	łącznik kanałów płaskich 110x55 mm z zaworem zwrotnym	56	110	59	114	66	20	5,00
427	122x60	łącznik kanałów płaskich 122x60 mm z zaworem zwrotnym	60	122	65	126	69	20	5,20
527	204x60	łącznik kanałów płaskich 204x60 mm z zaworem zwrotnym	60	204	65	209	62	10	10,90

KOLANO POZIOME 90°

Kolano poziome umożliwiające połączenie kanałów w ułożeniu poziomym pod kątem 90°.



Dostępne dla systemów:

110x55 122x60 204x60 220x90

Kolor: Materiał:

Biały

PS

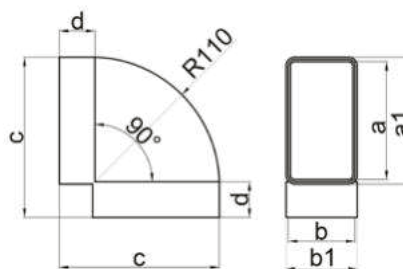

Kod	System	Nazwa	a [mm]	b [mm]	a1 [mm]	b1 [mm]	c [mm]	d [mm]	*	Cena [PLN netto]
050	110x55	kolano poziome 90°/110x55 mm	110	55	114	59	143	32	20	7,60
450	122x60	kolano poziome 90°/122x60 mm	122	60	126	64	155	32	20	7,80
550	204x60	kolano poziome 90°/204x60 mm	204	60	208	64	238	32	10	21,60
950	220x90	kolano poziome 90°/220x90 mm	220	90	224	94	262	35	6	40,00

KOLANO PIONOWE 90°

Kolano pionowe umożliwiające połączenie kanałów w ułożeniu pionowym pod kątem 90°.



Dostępne dla systemów:

110x55 122x60 204x60 220x90

Kolor: Materiał:

Biały

PS

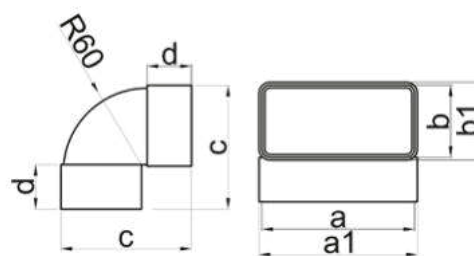

Kod	System	Nazwa	a [mm]	b [mm]	a1 [mm]	b1 [mm]	c [mm]	d [mm]	*	Cena [PLN netto]
060	110x55	kolano pionowe 90°/110x55 mm	110	55	114	59	89	32	20	6,00
460	122x60	kolano pionowe 90°/122x60 mm	122	60	124	64	39	32	20	6,80
560	204x60	kolano pionowe 90°/204x60 mm	204	60	208	64	103	42	10	17,10
960	220x90	kolano pionowe 90°/220x90 mm	220	90	224	94	130	35	6	27,60

KOLANO POZIOME 45°

Kolano poziome umożliwiające połączenie kanałów w ułożeniu poziomym pod kątem 45°.



Dostępne dla systemów:

204x60 220x90

Kolor: Materiał:

Biały

PS

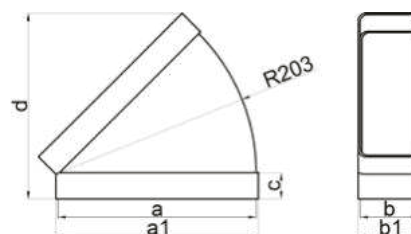

Kod	System	Nazwa	a [mm]	a1 [mm]	b [mm]	b1 [mm]	c [mm]	d [mm]	e [mm]	*	Cena [PLN netto]
555	204x60	kolano poziome 45°/204x60 mm	204	208	60	64	27	192	2	6	17,10
955	220x90	kolano poziome 45°/220x90 mm	220	224	90	94	27	202	2	6	21,90

KOLANO PIONOWE 45°

Kolano pionowe umożliwiające połączenie kanałów w ułożeniu pionowym pod kątem 45°.



Dostępne dla systemów:

204x60 220x90

Kolor: Materiał:

Biały

PS

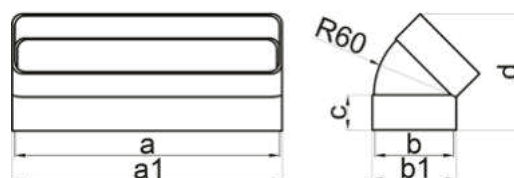

Kod	System	Nazwa	a [mm]	b [mm]	c [mm]	d [mm]	a1 [mm]	b1 [mm]	*	Cena [PLN netto]
575	204x60	kolano pionowe 45°/204x60 mm	204	60	22	90	209	65	10	13,60
975	220x90	kolano pionowe 45°/220x90 mm	220	90	27	112	225	94	6	19,80

Wymiary podane z dokładnością +/- 2 mm.

*Towar dostępny również w woreczku foliowym z zawieszką za dopłatą 0,50 PLN/szt. Ilości kartonowe dla produktów pakowanych mogą się różnić od podanych w tabeli.

KOLANO WIELOKĄTOWE

Kolano wielokątowe umożliwia połączenie kanałów w ułożeniu poziomym pod dowolnym kątem od 3-45°. Do samodzielnego docięcia.

Dostępne dla systemów:

110x55 204x60

Kolor: Materiał:

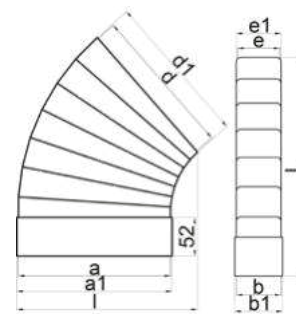

Kod	System	Nazwa	a [mm]	a1 [mm]	b [mm]	b1 [mm]	L [mm]	l [mm]	d [mm]	d1 [mm]	e [mm]	e1 [mm]	*	Cena [PLN netto]
045	110x55	kolano wielokątowe 110x55 mm	104	110	55	59	190	143	106	110	52	57	20	8,50
545	204x60	kolano wielokątowe 204x60 mm	204	209	56	60	286	247	201	205	53	57	10	27,40

ŁĄCZNIK PRZEKROJÓW

Łącznik przekrojów zmiennych w jednej płaszczyźnie bocznej. Pozwala na połączenie kanału płaskiego z okrągłym.

Dostępne dla systemów:

110x55 122x60 204x60 220x90

Kolor: Materiał:

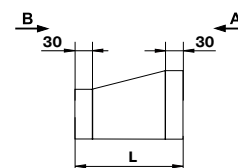
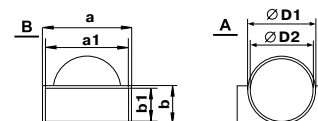

Kod	System	Nazwa	a [mm]	a1 [mm]	b [mm]	b1 [mm]	∅D1 [mm]	∅D2 [mm]	L [mm]	*	Cena [PLN netto]
070	110x55	łącznik przekrojów zmiennych w płaszczyźnie bocznej 110x55 mm	113	110	59	55	103	100	137	20	7,60
470	122x60	łącznik przekrojów zmiennych w płaszczyźnie bocznej 122x60 mm	124	122	64	60	103	100	137	20	8,10
570	204x60	łącznik przekrojów zmiennych w płaszczyźnie bocznej 204x60 mm	208	204	64	60	128	125	140	10	16,90
970	220x90	łącznik przekrojów zmiennych w płaszczyźnie bocznej 220x90 mm	224	220	94	90	153	150	165	6	35,50

ŁĄCZNIK PRZEKROJÓW

Łącznik przekrojów zmiennych - współosiowy. Pozwala na połączenie współosiowe kanału płaskiego z okrągłym.

Dostępne dla systemów:

122x60

Kolor: Materiał:

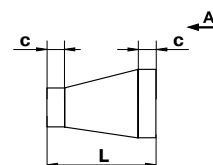
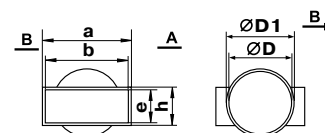

Kod	System	Nazwa	a [mm]	b [mm]	c [mm]	∅D [mm]	∅D1 [mm]	e [mm]	h [mm]	L [mm]	*	Cena [PLN netto]
471	122x60	łącznik przekrojów zmiennych współosiowy 122x60/∅100 mm	124	122	30	100	103	60	64	137	20	8,10

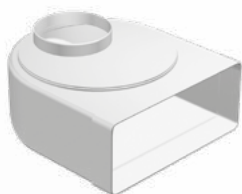
KOLANO MIMOŚRODOWE

Kolano łącznikowe 90° do połączenia kanałów płaskich z kanałem okrągłym. Ruchomy mimośród dla 941, 951, 961.

Dostępne dla systemów:

220x90

Kolor: Materiał:

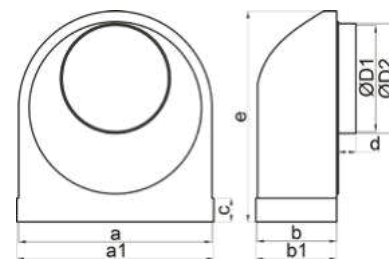

Kod	Nazwa	a [mm]	a1 [mm]	b [mm]	b1 [mm]	∅D1 [mm]	∅D2 [mm]	c [mm]	d [mm]	e [mm]	*	Cena [PLN netto]
941	kolano łącznikowe mimośrodkowe 220x90 /∅100 mm	220	224	90	94	100	103	27	20	240	6	29,30
951	kolano łącznikowe mimośrodkowe 220x90 /∅125 mm	220	224	90	94	125	128	27	20	240	6	29,30
951-1	kolano łącznikowe mimośrodkowe 220x90 /∅125 mm	220	224	90	94	125	128	27	20	240	6	29,30
961	kolano łącznikowe mimośrodkowe 220x90 /∅150 mm	220	224	90	94	150	153	27	20	240	6	29,30
961-1	kolano łącznikowe mimośrodkowe 220x90 /∅150 mm	220	224	90	94	150	153	27	20	240	6	29,30

**KOLANO
PIONOWE 90°**



Kolano łącznikowe 90° do łączenia kanałów płaskich z okrągłymi.

Dostępne dla systemów:

110x55 122x60 204x60

Kolor:

Materiał:

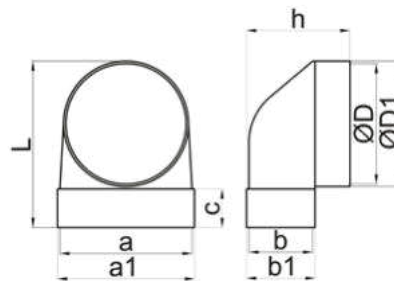

Kod	System	Nazwa	a [mm]	a1 [mm]	Ø D [mm]	Ø D1 [mm]	b [mm]	b1 [mm]	c [mm]	h [mm]	L [mm]	*	Cena [PLN netto]
030	110x55	kolano pionowe łącznikowe 110x55/Ø100 mm, 90°	110	114	100	103	55	57	32	87	138	20	6,30
430	122x60	kolano pionowe łącznikowe 122x60/Ø100 mm, 90°	122	125	100	103	60	64	32	95	140	20	7,40
431		kolano pionowe łącznikowe 122x60 mm/Ø100 mm, 90°	122	125	100	103	60	64	62	125	140	25	9,90
440	204x60	kolano pionowe łącznikowe 204x60 mm/Ø100 mm, 90°	204	209	97	100	58	62	42	92	220	10	18,20
540		kolano pionowe łącznikowe 204x60 mm/Ø125 mm, 90°	204	209	122	125	58	62	42	92	220	10	18,20
640		kolano pionowe łącznikowe 204x60 mm/Ø150 mm, 90°	204	209	147	150	58	62	42	92	220	10	18,20

**TRÓJNIK
PŁASKI**



Trójnik płaski do prostokątnego rozgałęziania kanałów płaskich.

Dostępne dla systemów:

110x55 122x60 204x60 220x90

Kolor:

Materiał:

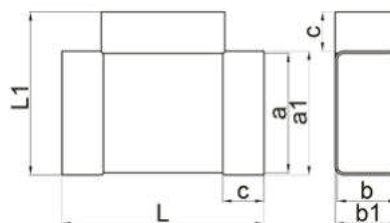

Kod	System	Nazwa	a [mm]	a1 [mm]	b [mm]	b1 [mm]	c [mm]	L [mm]	L1 [mm]	*	Cena [PLN netto]
082	110x55	trójnik płaski 110x55 mm	110	114	55	59	38	174	144	20	9,00
482	122x60	trójnik płaski 122x60 mm	122	126	60	64	38	197	155	10	9,90
582	204x60	trójnik płaski 204x60 mm	204	209	60	64	42	288	248	10	21,50
982	220x90	trójnik płaski 220x90 mm	220	225	90	95	27	275	261	6	99,40

**TRÓJNIK
PRZELOTOWY**



Trójnik przełotowy na kanał Ø100 mm do prostokątnego rozgałęziania kanałów płaskich z kanałem okrągłym.

Dostępne dla systemów:

110x55

Kolor:

Materiał:

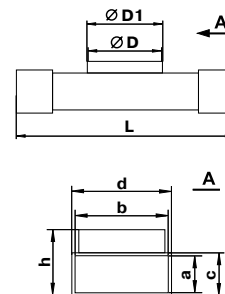

Kod	System	Nazwa	a x b [mm]	D [mm]	D1 [mm]	c [mm]	d [mm]	h [mm]	L [mm]	*	Cena [PLN netto]
083	110x55	trójnik przełotowy 110x55 mm / Ø100 mm	55x110	100	103	58	113	87	172	25	9,60

Wymiary podane z dokładnością +/-2 mm.

*Towar dostępny również w woreczku foliowym z zawieszką za dopłatą 0,50 PLN/szt. Ilości kartonowe dla produktów pakowanych mogą się różnić od podanych w tabeli.

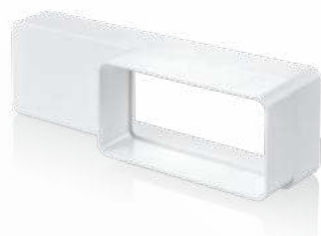
REDUKCJA PROSTOKĄTNA

Umożliwia przejście szeregowe z kanału o większym przekroju na kanał o przekroju mniejszym.

Dostępne dla systemów:

110x55 204x60

Kolor: Materiał:

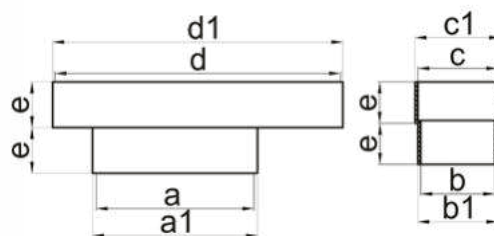

Kod	System	Nazwa	a [mm]	a1 [mm]	b [mm]	b1 [mm]	d [mm]	d1 [mm]	c [mm]	c1 [mm]	e [mm]	*	Cena [PLN netto]
077	110x55 204x60	redukcja prostokątna 204x60/110x55 mm	110	114	55	60	204	208	60	64	32	10	9,20

REDUKCJA PROSTOKĄTNA

Umożliwia przejście szeregowe z kanału o większym przekroju na kanał o przekroju mniejszym.

Dostępne dla systemów:

122x60 204x60

Kolor: Materiał:

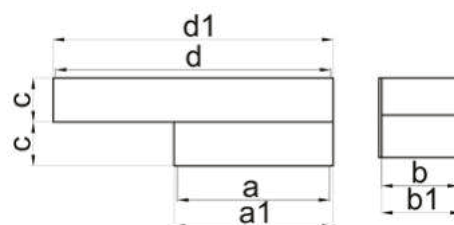

Kod	System	Nazwa	a [mm]	a1 [mm]	b [mm]	b1 [mm]	d [mm]	d1 [mm]	c [mm]	c1 [mm]	e [mm]	*	Cena [PLN netto]
477	122x60 204x60	redukcja prostokątna 204x60/122x60 mm	122	126	60	64	204	208	32	64	32	20	9,90

REDUKCJA PROSTOKĄTNA

Umożliwia przejście szeregowe z kanału o większym przekroju na kanał o przekroju mniejszym.

Dostępne dla systemów:

204x60 220x90

Kolor: Materiał:

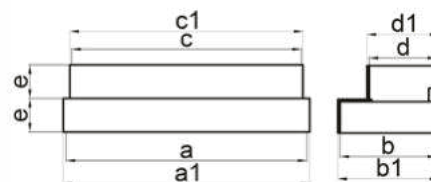

Kod	System	Nazwa	a [mm]	b [mm]	a1 [mm]	b1 [mm]	c [mm]	c1 [mm]	d [mm]	d1 [mm]	e [mm]	*	Cena [PLN netto]
957	204x60 220x90	redukcja prostokątna 220x90/204x60 mm	215	84	220	90	205	210	60	65	30	18	11,80
977	204x60 220x90	łącnik kanału 220x90 mm z kratką 905	222	126	228	132	222	228	90	95	30	10	12,50

UCHWYT MOCUJĄCY

Uchwyt mocujący kanały płaskie do podłoża.

Dostępne dla systemów:

110x55 122x60 204x60 220x90

Kolor: Materiał:



Kod	System	Nazwa	a [mm]	b [mm]	e [mm]	*	Cena [PLN netto]
022	110x55	uchwyt mocujący do kanałów płaskich 110x55 mm	114	59	20	20	2,20
422	122x60	uchwyt mocujący do kanałów płaskich 122x60 mm	126	64	20	20	2,90
122-5	204x60	uchwyt mocujący do kanałów płaskich 204x60 mm	209	65	20	20	5,80
922-1	220x90	uchwyt mocujący do kanałów płaskich 220x90 mm	227	95	20	20	6,20

KOŁNIERZ PRZYŚCIENNY

Kołnierz przyścienny do zamocowania kanału na licu ściany.

Dostępne dla systemów:

110x55 122x60 204x60 220x90

Kolor: Materiał:

Biały

PS

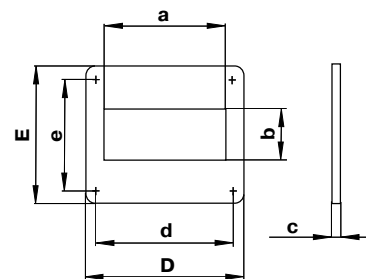

Kod	System	Nazwa	a [mm]	b [mm]	c [mm]	d [mm]	e [mm]	D [mm]	E [mm]	*	Cena [PLN netto]
0415	110x55	kołnierz przyścienny do kanału płaskiego 110x55 mm	111	56	2	141	141	154	154	10	3,50
415	122x60	kołnierz przyścienny do kanału płaskiego 122x60 mm	123	61	2	141	141	154	154	10	3,70
115-5	204x90	kołnierz przyścienny do kanału płaskiego 204x90 mm	205	61	3	229	141	242	154	10	4,50

KOŁNIERZ WPUSTOWY

Kołnierz przyścienny do zamocowania kanału na licu ściany.

Dostępne dla systemów:

122x60

Kolor: Materiał:

Biały

PS

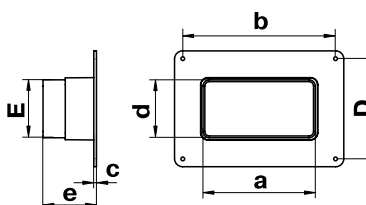

Kod	System	Nazwa	a [mm]	b [mm]	c [mm]	d [mm]	e [mm]	D [mm]	E [mm]	*	Cena [PLN netto]
417	122x60	kołnierz wpustowy do kanału płaskiego 122x60 mm	126	172	3	65	60	113	65	20	5,50

ZAKOŃCZENIE KANAŁU

Zakończenie kanału wentylacyjnego.

Dostępne dla systemów:

110x55 122x60 204x60

Kolor: Materiał:

Biały

PS

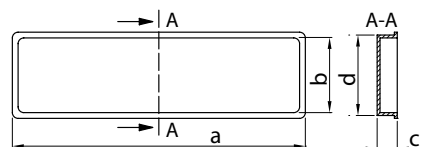

Kod	System	Nazwa	a [mm]	b [mm]	c [mm]	d [mm]	*	Cena [PLN netto]
018	110x55	zakończenie kanału 110x55 mm	112x102	57x49	14	53	20	5,20
418	122x60	zakończenie kanału 122x60 mm	122x113	62x51	13	57	20	5,10
518	204x60	zakończenie kanału 204x60 mm	204x200	61x51	14	57	20	6,80

KRATKA NAWIEWNO-WYWIEWNA

Kołnierz przyścienny do zamocowania kanału na licu ściany.

Dostępne dla systemów:

110x55 204x60 220x90

Kolor: Materiał:

Biały

PS

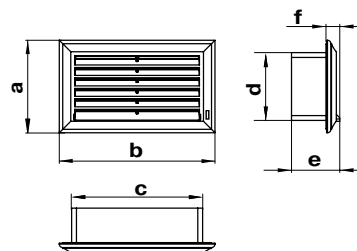

Kod	System	Nazwa	a [mm]	b [mm]	c [mm]	d [mm]	e [mm]	f [mm]	*	Cena [PLN netto]
WP 571 WH/BR	110x55	kratka nawiewno-wywiewna 110x55 mm	88	137	114	59	73	18	50	9,90
WP 871 WH/BR	204x60	kratka nawiewno-wywiewna 204x60 mm	93	232	208	64	76	18	25	15,90

Wymiary podane z dokładnością +/- 2 mm.

*Towar dostępny również w woreczku foliowym z zawieszką za dopłatą 0,50 PLN/szt. Ilości kartonowe dla produktów pakowanych mogą się różnić od podanych w tabeli.



**KRATKA
NAWIEWNO-WYWIEWNA
905 WH**

Kolor:

Biały

Materiał:

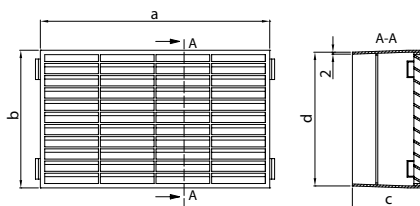
PS



Kod	Wymiary [mm]				Podłączenie [mm]	Pow. przepływu powietrza [m ²]	Siatka (F)	Regulacja (R)	Kołnierz (V)	Kolor		Cena [PLN netto]
	a	b	c	d								
905 WH	235	141	75	137	220x90 za pomocą redukcji 977	0,0152	-	-	+	Biały	10	22,40

SYSTEMY KANAŁÓW OKRĄGLYCH

		Ø100	Ø125	Ø150
Kanał okrągły		150-4 1100-4 1150-4	150-5 1100-5 1150-5	150-6 1100-6 1150-5
Łącznik kanałów okrągłych		493	593	693
Łącznik kanałów okrągłych z zaworem zwrotnym		494	594	694
Zawór zwrotny z kołnierzem		495	595	695
Łącznik kanałów		380	-	-
Trójnik okrągły		492	592	692
Kolano okrągłe 90°		490	590	690
Kolano okrągłe 45°		491	591	691
Redukcja okrągła		119	118	117
Redukcja okrągła wielośrednicowa		310	310	310
Kołnierz przyścienny		114-4	114-5	114-6
Uchwyt mocujący do kanału okrągłego		499	599	699

KANAŁ OKRĄGLY

Kanał okrągły do budowania ciągów wentylacyjnych.



Dostępne dla systemów:

Ø100 Ø125 Ø150

Kolor:

Biały

Materiał:

PVC

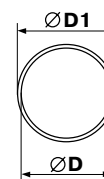
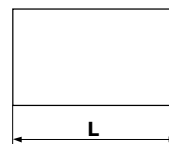

Kod	System	Nazwa	L [m]	ØD [mm]	ØD1 [mm]	*	Cena [PLN netto]
150-4	Ø100	kanał okrągły Ø100 mm, dł. 0,5 mb.	0,5	100	103	10	8,10
1100-4		kanał okrągły Ø100 mm, dł. 1,0 mb.	1,0				
1150-4		kanał okrągły Ø100 mm, dł. 1,5 mb.	1,5				

Kod	System	Nazwa	L [m]	ØD [mm]	ØD1 [mm]	*	Cena [PLN netto]
150-5	Ø125	kanał okrągły Ø125 mm, dł. 0,5 mb.	0,5	125	128	10	10,30
1100-5		kanał okrągły Ø125 mm, dł. 1,0 mb.	1				
1150-5		kanał okrągły Ø125 mm, dł. 1,5 mb.	1,5				

Kod	System	Nazwa	L [m]	ØD [mm]	ØD1 [mm]	*	Cena [PLN netto]
150-6	Ø150	kanał okrągły Ø150 mm, dł. 0,5 mb.	0,5	150	153	10	13,50
1100-6		kanał okrągły Ø150 mm, dł. 1,0 mb.	1				
1150-6		kanał okrągły Ø150 mm, dł. 1,5 mb.	1,5				

ŁĄCZNIK KANAŁÓW

Łącznik kanałów okrągłych do łączenia osiowego kanałów okrągłych.



Dostępne dla systemów:

Ø100 Ø125 Ø150

Kolor:

Biały

Materiał:

PS

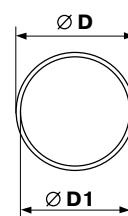
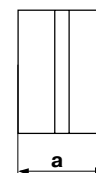

Kod	System	Nazwa	ØD [mm]	ØD1 [mm]	a [mm]	*	Cena [PLN netto]
493	Ø100	łącznik kanałów okrągłych Ø100 mm	100	96	62	10	4,20
593	Ø125	łącznik kanałów okrągłych Ø125 mm	125	123	62	10	5,60
693	Ø150	łącznik kanałów okrągłych Ø150 mm	150	148	62	10	6,70

ŁĄCZNIK KANAŁÓW

Łącznik kanałów okrągłych z zaworem zwrotnym do łączenia osiowego. Zawór dodatkowo zapobiega cofaniu się powietrza.



Dostępne dla systemów:

Ø100 Ø125 Ø150

Kolor:

Biały

Materiał:

PS

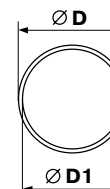
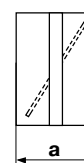

Kod	System	Nazwa	ØD [mm]	ØD1 [mm]	a [mm]	*	Cena [PLN netto]
494	Ø100	łącznik kanałów okrągłych z zaworem zwrotnym Ø100 mm	100	96	62	10	5,40
594	Ø125	łącznik kanałów okrągłych z zaworem zwrotnym Ø125 mm	125	123	62	10	7,00
694	Ø150	łącznik kanałów okrągłych z zaworem zwrotnym Ø150 mm	150	148	62	10	9,30

Wymiary podane z dokładnością +/-2 mm.

*Towar dostępny również w woreczku foliowym z zawieszką za dopłatą 0,50 PLN/szt. Ilości kartonowe dla produktów pakowanych mogą się różnić od podanych w tabeli.

**ZAWÓR ZWROTNY
Z KOŁNIERZEM**

Zawór zwrotny z kołnierzem do przymocowania do ściany. Zawór zapobiega cofaniu się powietrza.

Dostępne dla systemów:

Ø100 Ø125 Ø150

Kolor:

Biały

Materiał:

PS

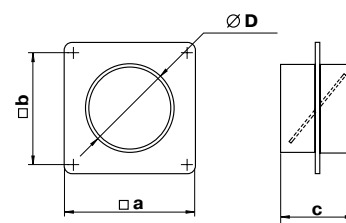

Kod	System	Nazwa	ØD [mm]	a [mm]	b [mm]	c [mm]	*	Cena [PLN netto]
495	Ø100	kołnierz przyścienny z zaworem zwrotnym Ø100 mm	100	150	134	62	10	7,00
595	Ø125	kołnierz przyścienny z zaworem zwrotnym Ø125 mm	125	170	154	62	10	11,20
695	Ø150	kołnierz przyścienny z zaworem zwrotnym Ø150 mm	150	204	188	62	10	17,30

**ŁĄCZNIK
KANAŁÓW**

Elastyczny łącznik kanałów okrągłych.

Dostępne dla systemów:

Ø100

Kolor:

Biały

Materiał:

PP

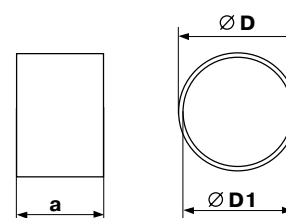

Kod	System	Nazwa	ØD [mm]	ØD1 [mm]	a [mm]	*	Cena [PLN netto]
380	Ø100	łącznik kanałów okrągłych Ø100 mm	100	95	60	10	3,50

**TRÓJNIK
OKRĄGLY**

Trójnik okrągły do prostokątnego rozgałęzienia kanałów okrągłych.

Dostępne dla systemów:

Ø100 Ø125 Ø150

Kolor:

Biały

Materiał:

PS

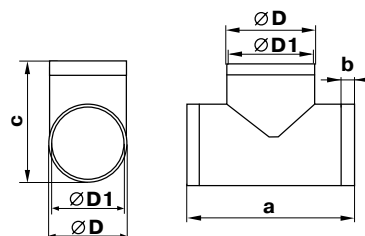

Kod	System	Nazwa	ØD [mm]	ØD1 [mm]	a [mm]	b [mm]	c [mm]	*	Cena [PLN netto]
492	Ø100	trójnik okrągły Ø100 mm	100	97	173	30	139	4	12,20
592	Ø125	trójnik okrągły Ø125 mm	125	122	198	30	164	4	17,70
692	Ø150	trójnik okrągły Ø150 mm	150	147	223	30	189	4	25,40

**KOŁANO
OKRĄGŁE 90°**

Kołano okrągłe umożliwiające połączenie kanałów pod kątem 90°.

Dostępne dla systemów:

Ø100 Ø125 Ø150

Kolor:

Biały

Materiał:

PS

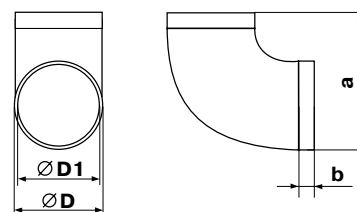

Kod	System	Nazwa	ØD [mm]	ØD1 [mm]	a [mm]	b [mm]	*	Cena [PLN netto]
490	Ø100	kołano okrągłe 90°/Ø100 mm	100	97	137	30	10	10,60
590	Ø125	kołano okrągłe 90°/Ø125 mm	125	122	164	30	10	13,60
690	Ø150	kołano okrągłe 90°/Ø150 mm	150	147	189	30	10	18,70

KOLANO OKRĄGŁE 45°



Kolano okrągłe umożliwiające połączenie kanałów pod kątem 45°.

Dostępne dla systemów:

Ø100 Ø125 Ø150

Kolor:

Biały

Materiał:

PS

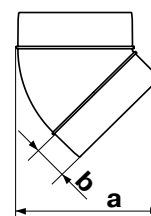
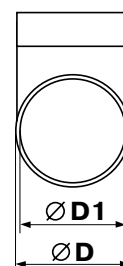

Kod	System	Nazwa	ØD [mm]	ØD1 [mm]	a [mm]	b [mm]	*	Cena [PLN netto]
491	Ø100	kolano okrągłe 45°/Ø100 mm	103	100	129	30	10	8,90
591	Ø125	kolano okrągłe 45°/Ø125 mm	128	125	162	40	10	19,70
691	Ø150	kolano okrągłe 45°/Ø150 mm	153	150	182	40	10	25,90

REDUKCJA OKRĄGŁA



Redukcja okrągła umożliwiająca przejście osiowe z kanału o większej średnicy na kanał o średnicy mniejszej.

Dostępne dla systemów:

Ø100 Ø125 Ø150

Kolor:

Biały

Materiał:

PS

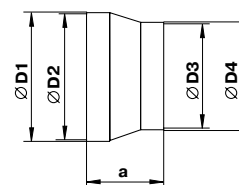

Kod	System	Nazwa	ØD1 [mm]	ØD2 [mm]	ØD3 [mm]	ØD4 [mm]	a [mm]	*	Cena [PLN netto]
119	Ø100	redukcja okrągła Ø125/Ø100 mm	129	125	96	100	60	10	5,30
118	Ø125	redukcja okrągła Ø150/Ø125 mm	154	150	121	125	60	10	5,90
117	Ø150	redukcja okrągła Ø200/Ø150 mm	204	200	146	150	71	10	8,60

REDUKCJA OKRĄGŁA



Redukcja okrągła umożliwiająca przejście osiowe z kanału o większej średnicy na kanał o średnicy mniejszej.

Dostępne dla systemów:

Ø100 Ø125 Ø150

Kolor:

Biały

Materiał:

PS

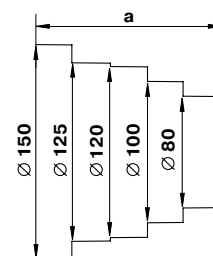

Kod	System	Nazwa	ØD1 [mm]	a [mm]	*	Cena [PLN netto]
310	Ø100 Ø125 Ø150	redukcja okrągła wielośrednicowa	80-100-120-125-150	125	48	9,50

UCHWYT MOCUJĄCY



Uchwyt mocujący do kanału okrągłego umożliwiający mocowanie kanałów okrągłych do podłoża. Uchwyt składa się z dwóch części, zamykanych zatraskowo.

Dostępne dla systemów:

Ø100 Ø125 Ø150

Kolor:

Biały

Materiał:

PS

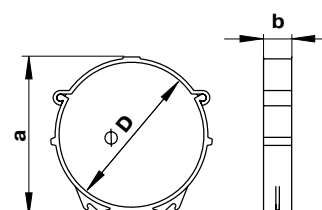

Kod	System	Nazwa	ØD [mm]	a [mm]	b [mm]	*	Cena [PLN netto]
499	Ø100	uchwyt mocujący do kanału okrągłego Ø100 mm	103	113	20	100	2,70
599	Ø125	uchwyt mocujący do kanału okrągłego Ø125 mm	128	138	20	100	5,20
699	Ø150	uchwyt mocujący do kanału okrągłego Ø150 mm	153	163	20	60	6,10

Wymiary podane z dokładnością +/-2 mm.

*Towar dostępny również w woreczku foliowym z zawieszką za dopłatą 0,50 PLN/szt. Ilości kartonowe dla produktów pakowanych mogą się różnić od podanych w tabeli.

KOŁNIERZ PRZYŚCIENNY

Kołnierz przyścienny umożliwiający przymocowanie kanału na licu ściany.

Dostępne dla systemów:

Ø100 Ø125 Ø150

Kolor:

Biały

Materiał:

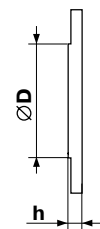
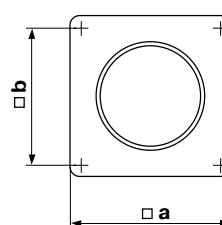

Kod	System	Nazwa	ØD [mm]	h [mm]	a [mm]	b [mm]	*	Cena [PLN netto]
114-4	Ø100	kołnierz przyścienny ø100 mm	103	3	150	134	10	3,30
114-5	Ø125	kołnierz przyścienny ø125 mm	128	3	170	154	10	4,80
114-6	Ø150	kołnierz przyścienny ø150 mm	151	3	204	188	10	5,80

KOŁNIERZ GUMOWY

Kołnierz gumowy chroni zakończenie kanałów okrągłych przed uszkodzeniami oraz tłumi wibracje.

Dostępne dla systemów:

Ø100 Ø125 Ø150

Kolor:

Czarny

Materiał:

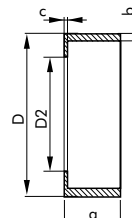
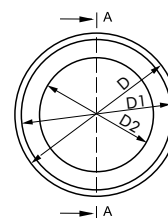

Kod	System	Nazwa	ØD [mm]	ØD1 [mm]	ØD2 [mm]	a [mm]	b [mm]	c [mm]	*	Cena [PLN netto]
WP 519	Ø125	kołnierz gumowy ø125 mm	135	127	110	20	4	2	1	8,50

KANAŁ ELASTYCZNY

Kanał elastyczny okrągły z PVC do budowania systemów wentylacyjnych, umożliwia swobodne dopasowanie do warunków przestrzennych.

Dostępne dla systemów:

Ø100 Ø125 Ø150

Kolor:

Biały

Materiał:



Kod	System	Nazwa	L [m]	ØD [mm]	*	Cena [PLN netto]
WP 361	Ø100	kanał elastyczny okrągły PVC ø100 mm dł. 1 mb.	1	102	48	10,00
WP 363		kanał elastyczny okrągły PVC ø100 mm dł. 3 mb.	3		35	21,40
WP 366		kanał elastyczny okrągły PVC ø100 mm dł. 6 mb.	6		12	38,20
Kod	System	Nazwa	L [m]	ØD [mm]	*	Cena [PLN netto]
WP 561	Ø125	kanał elastyczny okrągły PVC ø125 mm dł. 1 mb.	1	127	45	11,70
WP 563		kanał elastyczny okrągły PVC ø125 mm dł. 3 mb.	3		24	28,90
WP 566		kanał elastyczny okrągły PVC ø125 mm dł. 6 mb.	6		10	49,90
Kod	System	Nazwa	L [m]	ØD [mm]	*	Cena [PLN netto]
WP 661	Ø150	kanał elastyczny okrągły PVC ø150 mm dł. 1 mb.	1	152	25	14,50
WP 663		kanał elastyczny okrągły PVC ø150 mm dł. 3 mb.	3		15	34,30
WP 666		kanał elastyczny okrągły PVC ø150 mm dł. 6 mb.	6		8	58,20



KANAŁ ELASTYCZNY



Kanał elastyczny z aluminium powlekanego poliesterem.
Do budowania systemów wentylacyjnych, umożliwiają swobodne dopasowanie do warunków przestrzennych.

Dostępne dla systemów:

Ø100 **Ø125** **Ø150**

Kolor:

Materiał:



Kod	System	Nazwa	L [m]	ØD [mm]	*	Cena [PLN netto]
605/102/1	Ø100	kanał elastyczny okrągły ALU/PE ø100 mm dł. 1 mb.	1	102	36	9,10
605/102/3		kanał elastyczny okrągły ALU/PE ø100 mm dł. 3 mb.	3			
Kod	System	Nazwa	L [m]	ØD [mm]	*	Cena [PLN netto]
605/127/1	Ø125	kanał elastyczny okrągły ALU/PE ø125 mm dł. 1 mb.	1	127	20	12,20
605/127/3		kanał elastyczny okrągły ALU/PE ø125 mm dł. 3 mb.	3			
Kod	System	Nazwa	L [m]	ØD [mm]	*	Cena [PLN netto]
605/152/1	Ø150	kanał elastyczny okrągły ALU/PE ø150 mm dł. 1 mb.	1	152	25	14,30
605/152/3		kanał elastyczny okrągły ALU/PE ø150 mm dł. 3 mb.	3			



OPASKA ZACISKOWA



Opaski zaciskowe do kanałów elastycznych.
Do zaciskowego łączenia elementów systemu z kanałem elastycznym.

Dostępne dla systemów

Ø100 **Ø125** **Ø150**

Kolor:

Materiał:

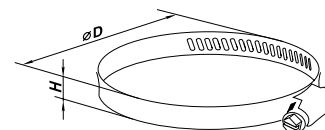

Kod	System	Nazwa	ØD [mm]	H [mm]	*	Cena [PLN netto]
125-4	Ø100	opaska zaciskowa do kanałów elastycznych ø90-110 mm	100	9	50	2,60
125-5	Ø125	opaska zaciskowa do kanałów elastycznych ø110-130 mm	125	9	50	3,00
125-6	Ø150	opaska zaciskowa do kanałów elastycznych ø140-160 mm	150	9	50	3,20



TAŚMA USZCZELNIAJĄCA



Taśma uszczelniająca do systemów pozwala na uszczelnienie połączeń kanałów z elementami systemu.

Dostępne dla systemów

Ø100 **Ø125** **Ø150**

Kolor:

Materiał:



Kod	Nazwa	L [mb]	Szerokość [mm]	*	Cena [PLN netto]
123	taśma uszczelniająca do systemów PVC dł. 33 mb.	33	50	1	28,30
123-4	taśma uszczelniająca do systemów PVC dł. 4,6 mb.	4,6	50	6	8,00

Wymiary podane z dokładnością +/-2 mm.

*Towar dostępny również w woreczku foliowym z zawieszką za dopłatą 0,50 PLN/szt. Ilości kartonowe dla produktów pakowanych mogą się różnić od podanych w tabeli.



– ilości kartonowe

**KRATKA
NAWIEWNO-
WYWIEWNA
WP FEL**



Kolor:

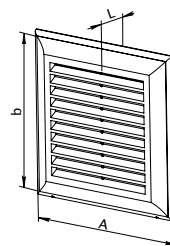

Materiał:

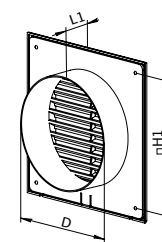
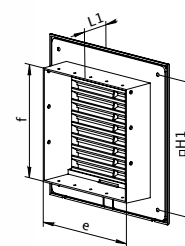

z kołnierzem okrągłym



z kołnierzem prostokątnym

Kod	Wymiary [mm]							Podłączenie [mm]	Pow. przepływu powietrza [m ²]	Siatka (F)	Regulacja (R)	Kołnierz (V)	Kolor	* Cena [PLN netto]	
	A	b	L1	L	H1	D	f x e								
WP FEL 140x140	140	140	41	13	118	-	100x100	100x100	0,0053	+	-	+	Biały	40	9,90
WP FEL 140x140 BR	140	140	41	13	118	-	100x100	100x100	0,0053	+	-	+	Brązowy	40	9,90
WP FEL 140x140/100	140	140	41	13	118	100	-	Ø100	0,0043	+	-	+	Biały	40	10,40
WP FEL 180x180	180	180	41	13	158	-	138x138	138x138	0,0091	+	-	+	Biały	22	13,40
WP FEL 180x180 BR	180	180	41	13	158	-	138x138	138x138	0,0091	+	-	+	Brązowy	22	13,40
WP FEL 180x180/125	180	180	41	13	158	125	-	Ø125	0,0059	+	-	+	Biały	22	13,90
WP FEL 180x250	180	250	41	13	228	-	138x205	138x205	0,0146	+	-	+	Biały	16	14,90
WP FEL 180x250 BR	180	250	41	13	228	-	138x205	138x205	0,0146	+	-	+	Brązowy	16	14,90
WP FEL 140x300	140	300	41	13	278	-	100x255	100x255	0,0128	+	-	+	Biały	23	14,40

**KRATKA
NAWIEWNO-
WYWIEWNA
WP FMV**

Kolor:

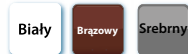

Materiał:

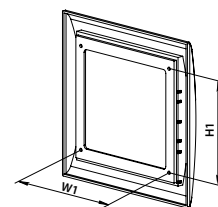
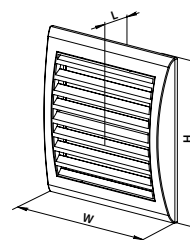

Kod	Wymiary [mm]					Podłączenie ØD [mm]	Pow. przepływu powietrza [m ²]	Siatka (F)	Regulacja (R)	Kołnierz (V)	Kolor	* Cena [PLN netto]	
	W	H	H1	W1	L								
WP FMV 103	156	151	95	110	18	-	0,0047	+	-	-	Biały	26	10,90
WP FMV 103 BR	156	151	95	110	18	-	0,0047	+	-	-	Brązowy	26	10,90
WP FMV 103 SR	156	151	95	110	18	-	0,0047	+	-	-	Srebrny	26	14,90
WP FMV 123	193	188	151	135	18	-	0,0081	+	-	-	Biały	30	12,90
WP FMV 123 BR	193	188	151	135	18	-	0,0081	+	-	-	Brązowy	30	12,90
WP FMV 123 SR	193	188	151	135	18	-	0,0081	+	-	-	Srebrny	30	17,90
WP FMV 127	173	248	131	198	18	-	0,009	+	-	-	Biały	30	13,90
WP FMV 127 BR	173	248	131	198	18	-	0,009	+	-	-	Brązowy	30	13,90
WP FMV 127 SR	173	248	131	198	18	-	0,009	+	-	-	Srebrny	30	18,90
WP FMV 128	143	298	101	245	18	-	0,009	+	-	-	Biały	33	13,90
WP FMV 128 BR	143	298	101	245	18	-	0,009	+	-	-	Brązowy	33	13,90
WP FMV 128 SR	143	298	101	245	18	-	0,009	+	-	-	Srebrny	33	18,90



– ilości kartonowe

*Wymiary podane z dokładnością +/-2 mm.



**KRATKA
NAWIEWNO-WYWIEWNA
Z REGULACJĄ
WP FMV... R/V/VR**



Kolor:

Biały

Materiał:

PS

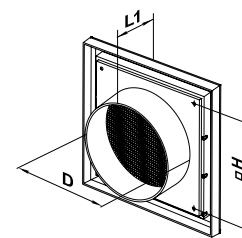
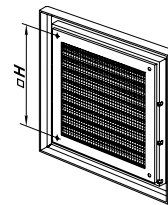
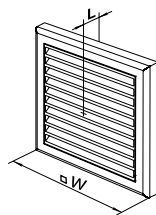

Kod	Wymiary [mm]					Podłączenie [mm]	Pow. przepływu powietrza [m ²]	Siatka (F)	Regulacja (R)	Kołnierz (V)	Kolor		Cena [PLN netto]
	W	H	L	L1	D								
WP FMV 100 R	154	110	15	-	-	-	0,0049	+	+	-	Biały	80	10,90
WP FMV 100 VR	154	110	15	45	100	Ø100	0,0037	+	+	+	Biały	35	11,90
WP FMV 120 R	186	142	15	-	-	-	0,0062	+	+	-	Biały	24	14,90
WP FMV 120 VR	186	142	15	45	125	Ø125	0,0044	+	+	+	Biały	24	14,90
WP FMV 150 VR	186	142	15	50	150	Ø150	0,0044	+	+	+	Biały	24	18,90

Kod	Wymiary [mm]					Podłączenie [mm]	Pow. przepływu powietrza [m ²]	Siatka (F)	Regulacja (R)	Kołnierz (V)	Kolor		Cena [PLN netto]
	W	H	L	L1	D								
WP FMV 100	154	110	15	-	-	-	0,0067	+	-	-	Biały	100	7,40
WP FMV 100 V	154	110	15	45	100	Ø100	0,004	+	-	+	Biały	35	8,40
WP FMV 120	186	142	15	-	-	-	0,0115	+	-	-	Biały	65	8,90
WP FMV 120 V	186	142	15	45	125	Ø125	0,0083	+	-	+	Biały	24	9,90
WP FMV 150 V	186	142	15	50	150	Ø150	0,0083	+	-	+	Biały	24	15,90



**KRATKA
NAWIEWNO-WYWIEWNA
WP FMV 250 V/VR**



Kolor:

Biały

Materiał:

PS

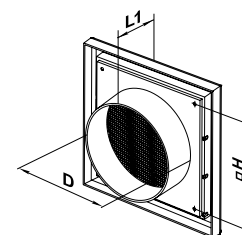
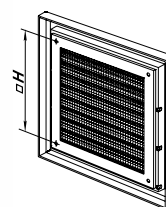
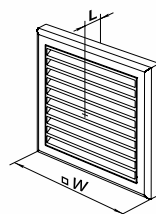

Kod	Wymiary [mm]					Podłączenie [mm]	Pow. przepływu powietrza [m ²]	Siatka (F)	Regulacja (R)	Kołnierz (V)	Kolor		Cena [PLN netto]
	W	H	L	L1	D								
WP FMV 250	214	250	14	-	-	-	0,02	+	-	-	Biały	45	14,90
WP FMV 250/150V	214	250	14	44	150	Ø150	0,02	+	-	+	Biały	15	18,90
WP FMV 250/200 V	214	250	14	44	200	Ø200	0,02	+	-	+	Biały	19	18,90
WP FMV 250/150 VR	214	250	14	44	150	Ø150	0,01	+	+	+	Biały	15	27,90
WP FMV 250/200 VR	214	250	14	44	200	Ø200	0,01	+	+	+	Biały	19	27,90





**KRATKA
NAWIEWNO-WYWIEWNA
Z REGULACJĄ
WP FMV 125/150**

Kolor:

Biały

Materiał:

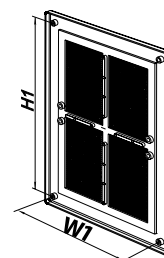
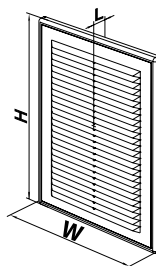
PS



Kod	Wymiary [mm]					Podłączenie [mm]	Pow. przepływu powietrza [m ²]	Siatka (F)	Regulacja (R)	Kołnierz (V)	Kolor		Cena [PLN netto]
	W	H	H1	W1	L								
WP FMV 125	182	251	226	157	16	-	0,0127	+	-	-	Biały	45	8,50
WP FMV 150	204	179	204	179	16	-	0,0092	+	-	-	Biały	50	8,90



**KRATKA
NAWIEWNO-WYWIEWNA
WP FMV 160/170**

Kolor:

Biały

Materiał:

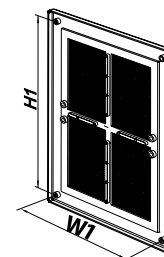
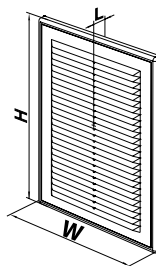
PS



Kod	Wymiary [mm]					Podłączenie [mm]	Pow. przepływu powietrza [m ²]	Siatka (F)	Regulacja (R)	Kołnierz (V)	Kolor		Cena [PLN netto]
	W	H	H1	W1	L								
WP FMV 160	221	299	283	205	15	-	0,026	+	-	-	Biały	30	12,90
WP FMV 170	299	221	205	283	15	-	0,0237	+	-	-	Biały	32	15,90
WP FMV 170 R	299	221	205	283	15	-	0,012	+	+	-	Biały	25	21,90

**KRATKA
NAWIEWNO-WYWIEWNA
WP MV 110/140/210**



Kolor:

Biały

Brązowy

Materiał:

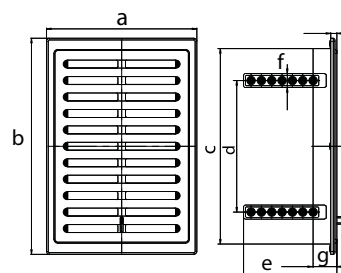
PS



Kod	Wymiary [mm]							Podłączenie [mm]	Pow. przepływu powietrza [m ²]	Siatka (F)	Regulacja (R)	Kołnierz (V)	Kolor		Cena [PLN netto]
	a	b	c	d	e	f	g								
WP MV 110 WH	134	164	138	80	99	15	25,3	-	0,0045	-	-	-	Biały	50	3,70
WP MV 110 BR	134	164	138	80	99	15	25,3	-	0,0045	-	-	-	Brązowy	50	3,70
WP MV 140 WH	164	164	138	80	99	15	25,3	-	0,0063	-	-	-	Biały	50	4,10
WP MV 140 BR	164	164	138	80	99	15	25,3	-	0,0063	-	-	-	Brązowy	50	4,10
WP MV 210 WH	160	230	208	140	99	15	25,3	-	0,0096	-	-	-	Biały	50	5,90
WP MV 210 BR	160	230	208	140	99	15	25,3	-	0,0096	-	-	-	Brąz	50	5,90



– ilości kartonowe

*Wymiary podane z dokładnością +/-2 mm.



**KRATKA
NAWIEWNO-WYWIEWNA Z
REGULACJĄ
WP MV 110/140/210 R**



Kolor: Materiał:

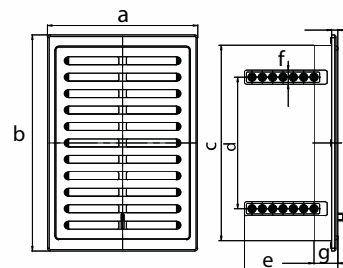
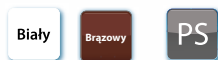

Kod	Wymiary [mm]							Podłączenie [mm]	Pow. przepływu powietrza [m ²]	Siatka (F)	Regulacja (R)	Kołnierz (V)	Kolor		Cena [PLN netto]
	a	b	c	d	e	f	g								
WP MV 110R WH	134	164	138	80	99	15	25,3	-	0,0045	-	+	-	Biały	50	4,50
WP MV 110R BR	134	164	138	80	99	15	25,3	-	0,0045	-	+	-	Brązowy	50	4,50
WP MV 140R WH	164	164	138	80	99	15	25,3	-	0,0063	-	+	-	Biały	50	4,80
WP MV 140R BR	164	164	138	80	99	15	25,3	-	0,0063	-	+	-	Brązowy	50	4,80
WP MV 210R WH	160	230	208	140	99	15	25,3	-	0,0096	-	+	-	Biały	50	6,40
WP MV 210R BR	160	230	208	140	99	15	25,3	-	0,0096	-	+	-	Brązowy	50	6,40



**KRATKA
NAWIEWNO-WYWIEWNA
WPZ FTMV**



Kolor: Materiał:

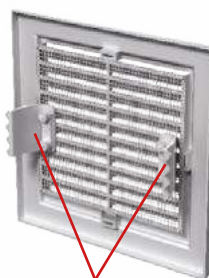
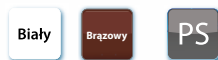

zestaw zawiera dwa uchwyty mocujące

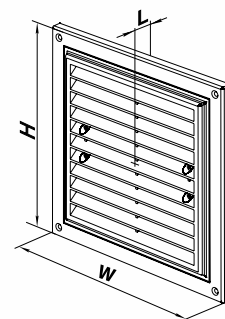

Kod	Wymiary [mm]			Podłączenie [mm]	Pow. przepływu powietrza [m ²]	Siatka (F)	Regulacja (R)	Kołnierz (V)	Uchwyt montażowy (Z)	Kolor		Cena [PLN netto]
	H	W	L									
WPZ FTMV 150 x150	150	150	11	-	0,0058	+	-	-	+	Biały	100	7,90
WPZ FTMV 150 x150 BR	150	150	11	-	0,0058	+	-	-	+	Brązowy	10	7,90
WPZ FTMV 175x175	175	175	11	-	0,0089	+	-	-	+	Biały	75	8,90
WPZ FTMV 175x175 BR	175	175	11	-	0,0089	+	-	-	+	Brązowy	75	8,90
WPZ FTMV 205x205	205	205	11	-	0,0135	+	-	-	+	Biały	50	9,90
WPZ FTMV 205x205 BR	205	205	11	-	0,0135	+	-	-	+	Brązowy	50	9,90
WPZ FTMV 215x175	215	175	11	-	0,0115	+	-	-	+	Biały	70	9,90
WPZ FTMV 215x175 BR	215	175	11	-	0,0115	+	-	-	+	Brązowy	70	9,90
WPZ FTMV 250x180	250	180	11	-	0,0147	+	-	-	+	Biały	55	9,90
WPZ FTMV 250x180 BR	250	180	11	-	0,0147	+	-	-	+	Brązowy	55	9,90
WPZ FTMV 250x250	250	250	11	-	0,0213	+	-	-	+	Biały	50	11,40
WPZ FTMV 250x250 BR	250	250	11	-	0,0213	+	-	-	+	Brązowy	50	11,40
WPZ FTMV 295x160	295	160	11	-	0,0147	+	-	-	+	Biały	60	11,90
WPZ FTMV 295x160 BR	295	160	11	-	0,0147	+	-	-	+	Brązowy	60	11,90
WPZ FTMV 300x205	300	205	11	-	0,0207	+	-	-	+	Biały	40	14,40
WPZ FTMV 300x205 BR	300	205	11	-	0,0207	+	-	-	+	Brązowy	40	14,40
WPZ FTMV 300x300	300	300	11	-	0,0302	+	-	-	+	Biały	45	14,40
WPZ FTMV 300 x 300 BR	300	300	11	-	0,0302	+	-	-	+	Brązowy	45	14,40
WPZ FTMV 350x350	350	350	11	-	0,0432	+	-	-	+	Biały	45	20,90
WPZ FTMV 350x350 BR	350	350	11	-	0,0432	+	-	-	+	Brązowy	45	20,90

**KRATKA
NAWIEWNO-WYWIEWNA
WP 571/871**

Kolor:



Materiał:

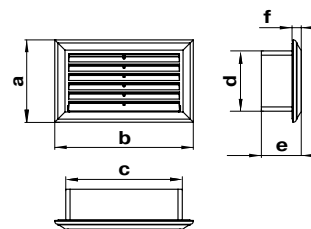

Kod	Wymiary [mm]						Podłączenie [mm]	Pow. przepływu powietrza [m ²]	Siatka (F)	Regulacja (R)	Kołnierz (V)	Kolor		Cena [PLN netto]
	a	b	c	d	e	f								
WP 571 WH	88	137	114	59	73	9	110x55	0,00216	-	-	+	Biały	50	9,90
WP 571 BR	88	137	114	59	73	9	110x55	0,00216	-	-	+	Brązowy	50	9,90
WP 871 WH	93	232	208	64	76	9	204x60	0,00317	-	-	+	Biały	25	15,90
WP 871 BR	93	232	208	64	76	9	204x60	0,00317	-	-	+	Brązowy	25	15,90

**KRATKA
NAWIEWNO-WYWIEWNA
905 WH**

Kolor:



Materiał:

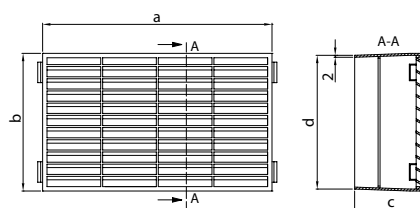

Kod	Wymiary [mm]				Podłączenie [mm]	Pow. przepływu powietrza [m ²]	Siatka (F)	Regulacja (R)	Kołnierz (V)	Kolor		Cena [PLN netto]
	a	b	c	d								
905 WH	235	141	75	137	220x90 za pomocą redukcji 977	0,0152	-	-	+	Biały	10	22,40

**KRATKA OKRĄGŁA
NAWIEWNO-WYWIEWNA
WPMV/FMV 50/80 BV**

Kolor:



Materiał:

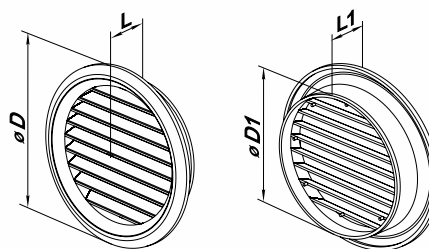

Kod	Wymiary [mm]				Podłączenie [mm]	Pow. przepływu powietrza [m ²]	Siatka (F)	Regulacja (R)	Kołnierz (V)	Kolor		Cena [PLN netto]
	ØD	ØD1	L	L1								
WP MV 50/4 BV WH	59	47	4	17	Ø50	0,00078	-	-	+	Biały	50	6,20*
WP MV 50/4 BV BR	59	47	4	17	Ø50	0,00078	-	-	+	Brązowy	50	6,20*
WP FMV 80 BV WH	100	80	5	19	Ø80	0,0035	+	-	+	Biały	25	7,90**
WP FMV 80 BV BR	100	80	5	19	Ø80	0,0035	+	-	+	Brązowy	25	7,90**

*pakowane po 4 szt. (cena za 1 komplet)

**pakowane po 2 szt. (cena za 1 komplet)

**KRATKA
NAWIEWNO-WYWIEWNA
WP FEL**

Kolor:



Materiał:

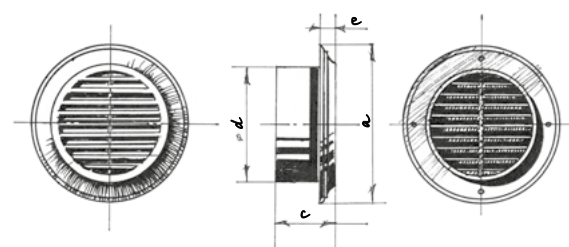

Kod	Wymiary [mm]				Podłączenie [mm]	Pow. przepływu powietrza [m ²]	Siatka (F)	Regulacja (R)	Kołnierz (V)	Kolor		Cena [PLN netto]
	a	c	d	e								
WP FEL 80 WH	123	40	80	14	Ø80	0,0033	+	-	+	Biały	50	6,90
WP FEL100 WH	140	42	100	14	Ø100	0,0047	+	-	+	Biały	50	7,90
WP FEL125 WH	165	42	125	14	Ø125	0,0073	+	-	+	Biały	40	10,90
WP FEL150 WH	188	42	150	14	Ø150	0,0105	+	-	+	Biały	50	11,90



– ilości kartonowe

*Wymiary podane z dokładnością +/-2 mm.



**KRATKA OKRĄGŁA
NAWIEWNO-WYWIEWNA
WPMV/FMV 51/81 BV**



Kolor:



Materiał:

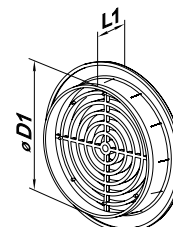
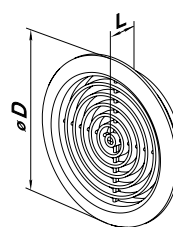

Kod	Wymiary [mm]				Podłączenie [mm]	Pow. przepływu powietrza [m ²]	Siatka (F)	Regulacja (R)	Kotnierz (V)	Kolor		Cena [PLN netto]
	ØD	ØD1	L	L1								
WP MV 51/4 BV WH	59	47	3	16	Ø50	0,00078	-	-	+	Biały	20	6,20*
WP MV 51/4 BV BR	59	47	3	16	Ø50	0,00078	-	-	+	Brązowy	20	6,20*
WP FMV 81 BV WH	100	80	5	19	Ø80	0,0035	+	-	+	Biały	50	7,90**
WP FMV 81 BV BR	100	80	5	19	Ø80	0,0035	+	-	+	Brązowy	50	7,90**

*pakowane po 4 szt. (cena za 1 komplet)
**pakowane po 2 szt. (cena za 1 komplet)



**KRATKA OKRĄGŁA
NAWIEWNO-WYWIEWNA
WP FMV 100/125/150 BV**



Kolor:



Materiał:

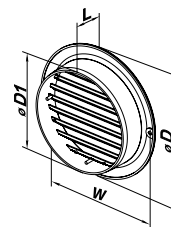
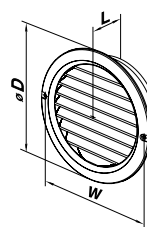

Kod	Wymiary [mm]				Podłączenie [mm]	Pow. przepływu powietrza [m ²]	Siatka (F)	Regulacja (R)	Kotnierz (V)	Kolor		Cena [PLN netto]
	ØD	ØD1	L	W								
WP FMV 100 BV WH	128	100	29	118	Ø100	0,004	+	-	+	Biały	90	3,50
WP FMV 100 BV BR	128	100	29	118	Ø100	0,004	+	-	+	Brązowy	90	3,50
WP FMV 100 BV SR	128	100	29	118	Ø100	0,004	+	-	+	Srebrny	90	14,40
WP FMV 125 BV WH	160	125	29	148	Ø125	0,0065	+	-	+	Biały	60	4,90
WP FMV 125 BV BR	160	125	29	148	Ø125	0,0065	+	-	+	Brązowy	60	4,90
WP FMV 125 BV SR	160	125	29	148	Ø125	0,0065	+	-	+	Srebrny	60	14,90
WP FMV 150 BV WH	200	150	29	176	Ø150	0,01	+	-	+	Biały	45	6,40
WP FMV 150 BV BR	200	150	29	176	Ø150	0,01	+	-	+	Brązowy	45	6,40
WP FMV 150 BV SR	200	150	29	176	Ø150	0,01	+	-	+	Srebrny	45	16,40



**KRATKA OKRĄGŁA
NAWIEWNO-WYWIEWNA
Z REGULACJĄ
WP MV 100/125/150 BVR**



Kolor:



Materiał:

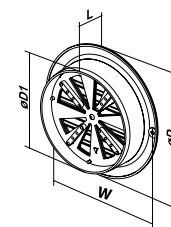
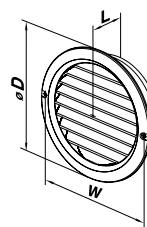

Kod	Wymiary [mm]				Podłączenie [mm]	Pow. przepływu powietrza [m ²]	Siatka (F)	Regulacja (R)	Kotnierz (V)	Kolor		Cena [PLN netto]
	ØD	ØD1	L	W								
WP MV 100 BVR WH	128	100	29	118	Ø100	0,005	-	+	+	Biały	90	6,90
WP MV 125 BVR WH	160	125	29	148	Ø125	0,005	-	+	+	Biały	60	7,90
WP MV 150 BVR WH	200	150	29	176	Ø150	0,005	-	+	+	Biały	45	9,90



**KRATKA OKRĄGŁA
NAWIEWNO-WYWIEWNA
WP FMV... AKP**

Kolor:

Biały

Materiał:

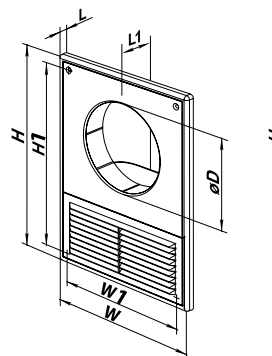
PS



Kod	Wymiary [mm]							Podłączenie [mm]	Pow. przepływu powietrza [m ²]	Siatka (F)	Regulacja (R)	Kołnierz (V)	Kolor		Cena [PLN netto]
	ØD	W	H	W2	H2	L	L1								
WP FMV 100 AKP	100	182	252	160	226	10	45	Ø100	0,0039	+	-	+	Biały	22	8,90
WP FMV 125 AKP	125	182	252	160	226	10	45	Ø125	0,0039	+	-	+	Biały	22	9,90



**KRATKA WYWIEWNA
WP MV...VJ**

Kolor:

Biały

Materiał:

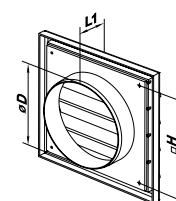
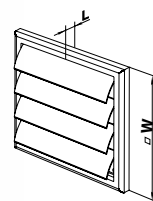
PS



Kod	Wymiary [mm]						Podłączenie [mm]	Pow. przepływu powietrza [m ²]	Siatka (F)	Regulacja (R)	Kołnierz (V)	Żaluzja (J)	Kolor		Cena [PLN netto]
	ØD	W	H	L	L1										
WP MV 100 VJ	100	154	110	15	45	Ø100	0,0075	-	-	+	+	Biały	35	9,40	
WP MV 120 VJ	125	186	142	15	45	Ø125	0,0113	-	-	+	+	Biały	24	10,90	
WP MV 250/150VJ	150	250	214	15	41	Ø150	0,0177	-	-	+	+	Biały	17	19,90	
WP MV 250/200 VJ	200	250	214	15	41	Ø200	0,0177	-	-	+	+	Biały	19	19,90	

**KRATKA WYWIEWNA
Z ZAWOREM ZWROTNYM
WP MV...VK**



Kolor:

Biały

Brązowy

Materiał:

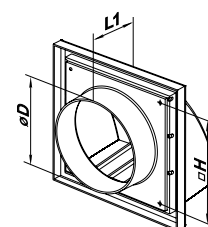
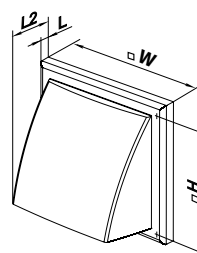
PS



Kod	Wymiary [mm]							Podłączenie [mm]	Pow. przepływu powietrza [m ²]	Siatka (F)	Regulacja (R)	Kołnierz (V)	Kolor		Cena [PLN netto]
	ØD	W	H	L	L1	L2									
WP MV 102 VK WH	100	154	110	15	45	87	Ø100	0,008	-	-	+	Biały	15	11,90	
WP MV 102 VK BR	100	154	110	15	45	87	Ø100	0,008	-	-	+	Brązowy	15	11,90	
WP MV 122 VK WH	125	186	142	15	45	101	Ø125	0,012	-	-	+	Biały	10	16,90	
WP MV 122 VK BR	125	186	142	15	45	101	Ø125	0,012	-	-	+	Brązowy	10	16,90	



– ilości kartonowe

*Wymiary podane z dokładnością +/-2 mm.

KRATKA SUFITOWA
RD 600



Kolor:

Biały

Materiał:

PS

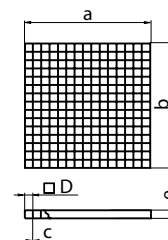

Kod	Wymiary [mm]					Podłączenie [mm]	Pow. przepływu powietrza [m ²]	Siatka (F)	Regulacja (R)	Kołnierz (V)	Kolor		Cena [PLN netto]
	a	b	c	d	e								
RD 600	600	600	3	10	15	-	0,5	-	-	-	Biały	19	59,90

DYFUZOR
WP FMV... PF



Kolor:

Biały

Materiał:

PS

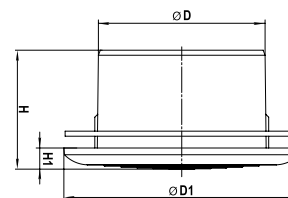

Kod	Wymiary [mm]				Podłączenie [mm]	Pow. przepływu powietrza [m ²]	Siatka (F)	Regulacja (R)	Kołnierz (V)	Kolor		Cena [PLN netto]
	ØD	ØD1	H	H1								
WP FMV 80 PF	80	123	70	13	Ø80	0,004	+	-	+	Biały	22	7,50
WP FMV 100 PF	100	141	71	13	Ø100	0,006	+	-	+	Biały	25	7,90
WP FMV 125 PF	125	166	72	14	Ø125	0,010	+	-	+	Biały	20	9,90
WP FMV 150 PF	150	188	72	15	Ø150	0,014	+	-	+	Biały	15	11,90
WP FMV 200 PF	200	240	72	15	Ø200	0,025	+	-	+	Biały	22	19,90
WP FMV 250 PF	250	294	78	21	Ø250	0,039	+	-	+	Biały	12	32,90
WP FMV 315 PF	315	371	83	25	Ø315	0,062	+	-	+	Biały	15	43,90

OSŁONA METALOWA
WP F 907 CHR



Kolor:

CHROM

Materiał:

STAL

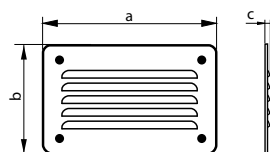

Kod	Wymiary [mm]				Podłączenie [mm]	Pow. przepływu powietrza [m ²]	Siatka (F)	Regulacja (R)	Kołnierz (V)	Kolor		Cena [PLN netto]
	a	b	c	D								
WP F 907 CHR	167	100	3	-	-	0,00324	+	-	-	chrom	10	11,90

OSŁONA METALOWA
WP F 908 CHR



Kolor:

CHROM

Materiał:

STAL

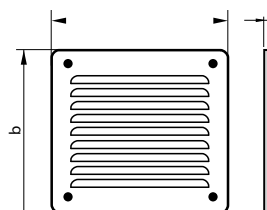

Kod	Wymiary [mm]				Podłączenie [mm]	Pow. przepływu powietrza [m ²]	Siatka (F)	Regulacja (R)	Kołnierz (V)	Kolor		Cena [PLN netto]
	a	b	c	D								
WP F 908 CHR	167	167	3	-	-	0,00540	+	-	-	chrom	10	16,90

**OSŁONA METALOWA
WP F 909 CHR**

Kolor:



Materiał:

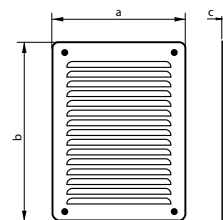

Kod	Wymiary [mm]				Podłączenie [mm]	Pow. przepływu powietrza [m ²]	Siatka (F)	Regulacja (R)	Kołnierz (V)	Kolor		Cena [PLN netto]
	a	b	c	D								
WP F 909 CHR	167	233	3	-	-	0,00864	+	-	-	chrom	10	21,90

**OSŁONA METALOWA
WP F 916 CHR**

Kolor:



Materiał:

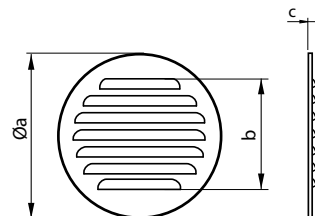

Kod	Wymiary [mm]				Podłączenie [mm]	Pow. przepływu powietrza [m ²]	Siatka (F)	Regulacja (R)	Kołnierz (V)	Kolor		Cena [PLN netto]
	Øa	b	c	D								
WP F 916 CHR	140	100	7	-	-	0,00274	+	-	-	chrom	10	16,90

**OSŁONA METALOWA
WP FMV**

Kolor:



Materiał:

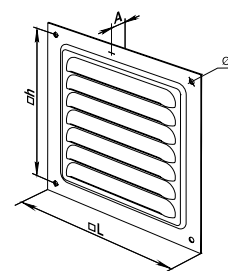

Kod	Wymiary [mm]			Podłączenie [mm]	Pow. przepływu powietrza [m ²]	Siatka (F)	Regulacja (R)	Kołnierz (V)	Kolor		Cena [PLN netto]
	L	h	A								
WP FMVM 125	125	111	0,8	-	0,0035	+	-	-	Biały	40	7,90
WP FMVM 150	150	136	0,8	-	0,0060	+	-	-	Biały	40	8,40
WP FMVM 200	200	182	0,8	-	0,0117	+	-	-	Biały	30	11,90
WP FMVM 250	250	234	0,8	-	0,0166	+	-	-	Biały	20	18,90
WP FMVM 300	300	284	0,8	-	0,0249	+	-	-	Biały	18	24,90

**KRATKA DRZWIOWA
WP 145**

Kolor:



Materiał:

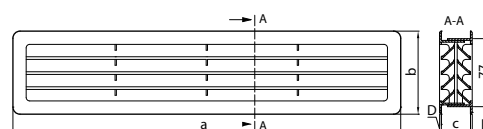

Kod	Wymiary [mm]				Podłączenie [mm]	Pow. przepływu powietrza [m ²]	Siatka (F)	Regulacja (R)	Kołnierz (V)	Kolor		Cena [PLN netto]
	a	b	c	D								
WP 145 WH	439	94	33	2	-	0,0227	-	-	-	Biały	40	17,90
WP 145 BR	439	94	33	2	-	0,0227	-	-	-	Brązowy	40	17,90



– ilości kartonowe

*Wymiary podane z dokładnością +/-2 mm.



TULEJA
TUL...

Kolor:



Materiał:

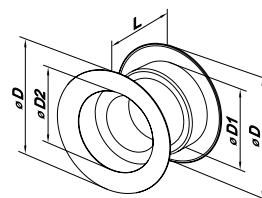

Kod	Wymiary [mm]				Podłączenie [mm]	Pow. przepływu powietrza [m ²]	Siatka (F)	Regulacja (R)	Kołnierz (V)	Kolor	Cena [PLN netto]	
	ØD	ØD1	ØD2	L								
TUL 40/21/4 BI	54	39	36	50	-	0,0006	-	-	-	Biały	50	5,90*
TUL 40/22/4 JBR	54	39	36	50	-	0,0006	-	-	-	Jasny Brąz	50	5,90*
TUL 40/25/4 CSO	54	39	36	50	-	0,0006	-	-	-	Ciemna sosna	50	5,90*
TUL 40/27/4 JSO	54	39	36	50	-	0,0006	-	-	-	Jasna sosna	50	5,90*
TUL 40/32/4 SZŁ	54	39	36	50	-	0,0006	-	-	-	Stare złoto	50	5,90*

*pakowane po 4 szt. (cena za 1 komplet)



ANEMOSTAT
Z KOŁNIERZEM
WP A... VRF



Kolor:



Materiał:

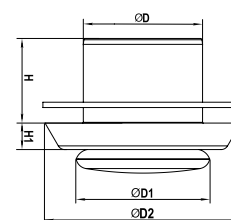

Kod	Wymiary [mm]				Podłączenie [mm]	Pow. przepływu powietrza [m ²]	Siatka (F)	Regulacja (R)	Kołnierz (V)	Kolor	Cena [PLN netto]	
	H	H1	ØD1	ØD								
WP A 100 VRF	58	28	90	100	Ø100	0,006	-	+	+	Biały	25	15,90
WP A 125 VRF	58	20	110	125	Ø125	0,008	-	+	+	Biały	24	17,90
WP A 150 VRF	58	20	128	150	Ø150	0,009	-	+	+	Biały	10	21,90
WP A 200 VRF	58	20	128	200	Ø200	0,008	-	+	+	Biały	15	35,90



DRZWICZKI
REWIZYJNE
WP D



Kolor:



Materiał:

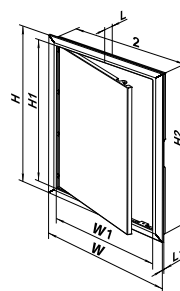

Kod	Wymiary [mm]								Kolor	Cena [PLN netto]	
	H	W	H1	W1	H2	L1	L	W2			
WP D 100 x 100	137	137	93	93	98	5	23	98	Biały	75	9,90
WP D 150 x 150	167	167	123	123	147	5	23	147	Biały	59	10,90
WP D 150 x 200	217	167	173	123	197	5	23	147	Biały	46	11,90
WP D 200 x 200	217	217	173	173	197	5	23	197	Biały	36	13,90
WP D 200 x 250	267	217	223	173	247	5	23	187	Biały	25	16,90
WP D 200 x 300	317	217	273	173	297	5	23	197	Biały	22	19,90
WP D 200 x 400	417	217	373	173	397	5	23	197	Biały	17	21,90
WP D 250 x 250	267	267	247	246	247	5	23	247	Biały	20	19,90
WP D 250 x 300	347	267	303	223	247	5	23	247	Biały	16	21,90
WP D 250 x 400	417	303	373	327	397	5	23	247	Biały	17	25,90
WP D 300 x 300	317	317	273	273	297	5	23	297	Biały	20	22,90
WP D 300 x 400	417	317	373	273	397	5	23	297	Biały	14	26,90
WP D 300 x 500	517	317	473	273	497	5	23	297	Biały	16	46,90
WP D 300 x 600	617	317	573	273	597	5	23	297	Biały	14	55,90
WP D 400 x 500	517	417	473	373	497	5	23	397	Biały	13	65,90
WP D 400 x 600	617	417	573	373	597	5	23	397	Biały	13	87,90

Kanały elastyczne z aluminium typu flex do budowania ciągów wentylacyjnych w systemach. Oporne na korozję.



Kolor:



Materiał:



Kod	Nazwa	L [m]	ØD [mm]		Cena [PLN netto]
FFF-80/1	kanał elastyczny z aluminium typu flex ø80mm dł. 1mb.	1	80	1	6,90
FFF-100/1	kanał elastyczny z aluminium typu flex ø100mm dł. 1mb.	1	100	1	8,50
FFF-110/1	kanał elastyczny z aluminium typu flex ø110mm dł. 1mb.	1	110	1	9,50
FFF-115/1	kanał elastyczny z aluminium typu flex ø115mm dł. 1mb.	1	115	1	10,30
FFF-120/1	kanał elastyczny z aluminium typu flex ø120mm dł. 1mb.	1	120	1	10,60
FFF-125/1	kanał elastyczny z aluminium typu flex ø125mm dł. 1mb.	1	125	1	11,60
FFF-130/1	kanał elastyczny z aluminium typu flex ø130mm dł. 1mb.	1	130	1	12,20
FFF-140/1	kanał elastyczny z aluminium typu flex ø140mm dł. 1mb.	1	140	1	12,90
FFF-150/1	kanał elastyczny z aluminium typu flex ø150mm dł. 1mb.	1	150	1	13,90
FFF-160/1	kanał elastyczny z aluminium typu flex ø160mm dł. 1mb.	1	160	1	14,90
FFF-200/1	kanał elastyczny z aluminium typu flex ø200mm dł. 1mb.	1	200	1	19,90
FLEX-80/3	kanał elastyczny z aluminium typu flex ø80mm dł. 3mb.	3	80	1	16,90
FLEX-90/3	kanał elastyczny z aluminium typu flex ø90mm dł. 3mb.	3	90	1	17,90
FLEX-100/3	kanał elastyczny z aluminium typu flex ø100mm dł. 3mb.	3	100	1	19,90
FLEX-110/3	kanał elastyczny z aluminium typu flex ø110mm dł. 3mb.	3	110	1	22,90
FLEX-115/3	kanał elastyczny z aluminium typu flex ø115mm dł. 3mb.	3	115	1	23,90
FLEX-120/3	kanał elastyczny z aluminium typu flex ø120mm dł. 3mb.	3	120	1	24,90
FLEX-125/3	kanał elastyczny z aluminium typu flex ø125mm dł. 3mb.	3	125	1	25,90
FLEX-130/3	kanał elastyczny z aluminium typu flex ø130mm dł. 3mb.	3	130	1	26,90
FLEX-140/3	kanał elastyczny z aluminium typu flex ø140mm dł. 3mb.	3	140	1	28,90
FLEX-150/3	kanał elastyczny z aluminium typu flex ø150mm dł. 3mb.	3	150	1	31,90
FLEX-160/3	kanał elastyczny z aluminium typu flex ø160mm dł. 3mb.	3	160	1	35,90
FLEX-200/3	kanał elastyczny z aluminium typu flex ø200mm dł. 3mb.	3	200	1	45,90
FLEX-250/3	kanał elastyczny z aluminium typu flex ø250mm dł. 3mb.	3	250	1	62,90
FLEX-315/3	kanał elastyczny z aluminium typu flex ø315mm dł. 3mb.	3	315	1	83,90

Opaski zaciskowe do kanałów elastycznych. Do zaciskowego łączenia elementów systemu z kanałem elastycznym.



Kolor:



Materiał:

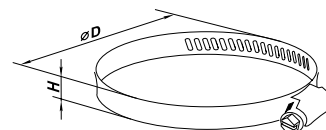

Kod	Nazwa	ØD [mm]	a [mm]	H [mm]		Cena [PLN netto]
125-4	opaska zaciskowa do kanałów elastycznych ø 90-110 mm	100	90-110	9	50	2,60
125-5	opaska zaciskowa do kanałów elastycznych ø110-130 mm	125	110-130	9	50	3,00
125-6	opaska zaciskowa do kanałów elastycznych ø140-160 mm	150	140-160	9	50	3,20



– ilości kartonowe

*Wymiary podane z dokładnością +/-2 mm.

ZŁĄCZKA KANAŁÓW ELASTYCZNYCH



Kolor:



Materiał:

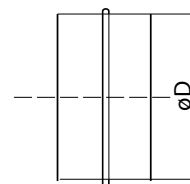

Kod	Nazwa	ØD [mm]		Cena [PLN netto]
FFZŁ-80	złączka ocynkowana ø80 mm	80	1	6,60
FFZŁ-90	złączka ocynkowana ø90 mm	90	1	6,60
FFZŁ-100	złączka ocynkowana ø100 mm	100	1	6,60
FFZŁ-110	złączka ocynkowana ø110 mm	110	1	6,60
FFZŁ-115	złączka ocynkowana ø115 mm	115	1	6,60
FFZŁ-120	złączka ocynkowana ø120 mm	120	1	6,60
FFZŁ-125	złączka ocynkowana ø125 mm	125	1	6,60
FFZŁ-130	złączka ocynkowana ø130 mm	130	1	6,60
FFZŁ-140	złączka ocynkowana ø140 mm	140	1	7,70
FFZŁ-150	złączka ocynkowana ø150 mm	150	1	7,70
FFZŁ-160	złączka ocynkowana ø160 mm	160	1	9,90
FFZŁ-200	złączka ocynkowana ø200 mm	200	1	10,90
FFZŁ-250	złączka ocynkowana ø250 mm	250	1	12,90
FFZŁ-315	złączka ocynkowana ø315 mm	315	1	12,90

ROZETY ROZ CHR/WH



Kolor:



Materiał:



malowana proszkowo

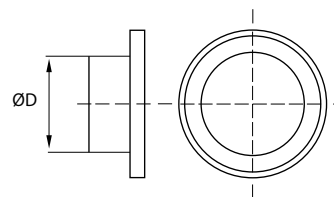

Kod	Nazwa	ØD [mm]	Kolor		Cena [PLN netto]
ROZ 80 CHR	rozeta chromowana ø80 mm	80	stal	1	24,90
ROZ 100 CHR	rozeta chromowana ø100 mm	100	stal	1	24,90
ROZ 110 CHR	rozeta chromowana ø110 mm	110	stal	1	24,90
ROZ 115 CHR	rozeta chromowana ø115 mm	115	stal	1	24,90
ROZ 120 CHR	rozeta chromowana ø120 mm	120	stal	1	24,90
ROZ 125 CHR	rozeta chromowana ø125 mm	125	stal	1	24,90
ROZ 130 CHR	rozeta chromowana ø130 mm	130	stal	1	24,90
ROZ 150 CHR	rozeta chromowana ø150 mm	150	stal	1	24,90
ROZ 160 CHR	rozeta chromowana ø160 mm	160	stal	1	24,90
ROZ 80 WH	rozeta biała ø80 mm	80	biały	1	17,90
ROZ 100 WH	rozeta biała ø100 mm	100	biały	1	17,90
ROZ 110 WH	rozeta biała ø110 mm	110	biały	1	17,90
ROZ 115 WH	rozeta biała ø115 mm	115	biały	1	17,90
ROZ 120 WH	rozeta biała ø120 mm	120	biały	1	17,90
ROZ 125 WH	rozeta biała ø125 mm	125	biały	1	17,90
ROZ 130 WH	rozeta biała ø130 mm	130	biały	1	17,90
ROZ 150 WH	rozeta biała ø150 mm	150	biały	1	17,90
ROZ 160 WH	rozeta biała ø160 mm	160	biały	1	17,90



Wyłączny dystrybutor marki na Polskę:

Dział Handlowy Kraj

VENTS GROUP Sp. z o.o.

64-320 Niepruszewo, ul. Brzozowa 8

tel: +48 61 839 12 31

fax: +48 61 830 59 43

e-mail: bok@vents-group.pl

Piotr Słoma

Dyrektor Handlowy ds. Kraj

tel. +48 608 380 033

e-mail: p.sloma@vents-group.pl

Katarzyna Kiewro

Product Manager Blauberg

tel. +48 692 032 148

e-mail: k.kiewro@vents-group.pl

Łukasz Gabryszak

Product Manager AirVents

tel. +48 734 483 209

e-mail: l.gabryszak@vents-group.pl

Agnieszka Kurek

Kierownik Działu Handlowego Kraj

tel. +48 799 301 813

e-mail: a.kurek@vents-group.pl

Wioletta Sobierska

Kierownik Działu Technicznego

tel. +48 604 112 249

e-mail: w.sobierska@vents-group.pl

Dariusz Szumski

Kierownik Działu Serwisu

tel. +48 500 028 946

e-mail: d.szumski@vents-group.pl

Katarzyna Onisk

Kierownik Działu Marketingu

tel. +48 609 112 313

e-mail: k.onisk@vents-group.pl



dział	imię i nazwisko	stanowisko	telefon	adres e-mail
A	Tomasz Winiecki	Konsultant ds. Wentylacji	+48 728 871 382	t.winiecki@vents-group.pl
A I	Michał Rogalka	Konsultant ds. Wentylacji	+48 728 935 667	m.rogalka@vents-group.pl
A II	Andrzej Suszek	Doradca Techniczno-Handlowy	+48 734 167 152	a.suszek@vents-group.pl
A III	Arkadiusz Czarniecki	Doradca Techniczno-Handlowy	+48 799 301 802	a.czarniecki@vents-group.pl
A	Olga Pękala	Specjalista ds. Technicznych	+48 665 115 718	o.pekala@vents-group.pl
A	Karina Gawęł	Specjalista ds. Handlowych	+48 882 173 156	k.gawel@vents-group.pl
B	Piotr Krzemień	Konsultant ds. Wentylacji	+48 660 447 829	p.krzemien@vents-group.pl
B IV	Łukasz Prusiński	Doradca Techniczno-Handlowy	+48 609 104 202	l.prusinski@vents-group.pl
B V	Paweł Tomczak	Doradca Techniczno-Handlowy	+48 695 211 087	p.tomczak@vents-group.pl
B VI	Jacek Mizera	Doradca Techniczno-Handlowy	+48 608 621 716	j.mizera@vents-group.pl
B	Kamila Skiba	Specjalista ds. Technicznych	+48 799 301 814	k.skiba@vents-group.pl
B	Magdalena Dobrowolska	Specjalista ds. Handlowych	+48 695 211 020	m.dobrowolska@vents-group.pl
C	Tomasz Tenerowicz	Konsultant ds. Wentylacji	+48 795 153 683	t.tenerowicz@vents-group.pl
CVII	Tomasz Szczygieł	Doradca Techniczno-Handlowy	+48 695 211 015	t.szczygiel@vents-group.pl
CVIII	Dariusz Ćwiek	Doradca Techniczno-Handlowy	+48 601 076 566	d.cwiek@vents-group.pl
C	Adrianna Imała	Specjalista ds. Technicznych	+48 662 072 959	a.imala@vents-group.pl
C	Martyna Gania	Specjalista ds. Handlowych	+48 882 173 159	m.gania@vents-group.pl
D	Marcin Tomczyk	Konsultant ds. Wentylacji	+48 795 153 610	m.tomczyk@vents-group.pl
D IX	Jarosław Bruzdziński	Doradca Techniczno-Handlowy	+48 665 104 708	j.bruzdziński@vents-group.pl
D X	Krzysztof Barczuk	Doradca Techniczno-Handlowy	+48 696 423 022	k.barczuk@vents-group.pl
D XI	Tomasz Psiuk	Doradca Techniczno-Handlowy	+48 695 211 016	t.psiuk@vents-group.pl
D	Wioletta Sobierska	Kierownik Działu Technicznego	+48 604 112 249	w.sobierska@vents-group.pl
D	Paulina Wasielewska	Specjalista ds. Handlowych	+48 728 935 698	p.andrzejewska@vents-group.pl
Dział Marketingu				
A-D	Katarzyna Onisk	Kierownik Działu Marketingu	+48 609 112 313	k.onisk@vents-group.pl
	Klaudia Królak	Starszy Specjalista ds. Marketingu	+48 500 028 864	k.krolak@vents-group.pl
Dział Serwisu				
A-D	Dariusz Szumski	Kierownik Działu Serwisu	+48 500 028 946	d.szumski@vents-group.pl
	Mariusz Szymaszyk	Serwisant	+48 660 746 753	serwis@vents-group.pl
	Michał Szurpit	Serwisant		
	Przemysław Mrówka	Serwisant		
Tomasz Żuchowski	Serwisant			
Dział Windykacji				
A-D	Maria Kaczmarek	Specjalista ds. Windykacji	+48 882 172 001	m.kaczmarek@vents-group.pl